



 株式会社 ミワックス

〒 578-0933 大阪府東大阪市玉串元町 2-12-18

TEL : 072-961-0321

FAX : 072-964-1663

<http://www.miwax.co.jp/>



※本カタログの記載内容は、予告なく変更あるいは製造を中止する場合がございますので  
ご注文の際は最新の情報をご確認下さい。



株式会社 ミワックス

2019 CATALOG

The idea making for convenience and joyful.

# アイデアで空間を便利に、楽しく

## Contents

■ デスクマット	Desk Mat	4	■ バッグ	Bag	23
■ カッティングマット	Cutting Mat	14	■ アクリル製品	Acrylic Product	24
■ 裁断板	Cutting Board	19	■ 防犯防災用品	Emergency Kit	25
■ クリヤーケース	Clear Case	20	■ 麻雀	Mah-jong	28
■ マグネット製品ほか	Magnet Item	21	■ 会社概要	Company Profile	31

## Index 索引

(アルファベット順)

<b>その他</b>	18	<b>E</b>	22	MX-6230-G	9	PRN-(数字)-S	8
912	18	E-3000-BK	22	MX-6230-LBR	9	PRN-(数字)-W	8
915	18	E-3000-BR	22	MX-6230-NV	9	<b>F</b>	
918	18	E-5000-BK	22	MX-6230-OR	9	RAKJ-ST	28
975	18	E-5000-BR	22	MX-6230-SBK	9	RC-(数字)-S	6
(数字)S デスクマット	7	EF-300-BK	22	MX-6230-SBU	9	RC-(数字)-W	6
(数字)W デスクマット	7	EF-300-BR	22	MX-6230-TB	9	RCM-139	13
1T-(数字)	13	EF-500-BK	22	MX-6230-Y	9	RDP-B5-T	22
3T-(数字)	13	EF-500-BR	22	MX-6230-W	9	RKS-11B	24
<b>A</b>		EM-B5-T	22	MX-6230-WN	9	RKS-21A	24
AUT-545	25	<b>F</b>		<b>N</b>		RKS-22K	24
<b>C</b>		FAB-301-OR	26	N-(数字)	9	RNE-(数字)-S	7
C-(数字)-S	6	FAB-301-Y	26	N-(数字)-S	8	RNE-(数字)-W	7
C-(数字)-W	6	FCT-120-SV	26	N-(数字)-W	8	<b>S</b>	
C-A4-G	15	FCT-120-Y	26	N-211-BK	18	SB-21-BK	23
CB	12	FCT-150-SV	26	N-211-BR	18	SB-21-BU	23
CB-400-BK	23	FCT-150-Y	26	N-213-BK	18	SB-21-Y	23
CB-400-BU	23	FM-345-BG	10	N-213-BR	18	SC-A4-AN	17
CB-400-G	23	FM-360-BG	10	No(英字)アクリル	9	SC-A4-AQ	17
CB-400-R	23	FMC-345-BU	18	No(数字)アクリル	9	SC-A4-PL	17
CB-400-Y	23	FMC-345-G	18	No1-R	18	SC-A5-AL	17
CB-440-BK	23	FMC-345-P	18	No1-GL	18	SC-A5-AN	17
CB-440-BU	23	<b>G</b>		No1 インサートマット	12	SC-A5-AQ	17
CB-440-G	23	GDM-650	10	No1000 インサートマット	12	SC-A5-CA	17
CB-440-R	23	<b>H</b>		No2-R	18	SC-A5-CA	17
CB-440-Y	23	HB-600	27	No2-GL	18	SC-A5-CR	17
CB-500-BK	23	HBK-1-BU	25	No2 インサートマット	12	SC-A5-PL	17
CB-500-BU	23	HMC-A3	21	No700 インサートマット	12	SC-A5-SH	17
CB-500-G	23	HMC-A4	21	No800 インサートマット	12	SC-PB-CH	17
CB-500-R	23	HMC-A5	21	No82 捺印マット	18	SC-PB-DO	17
CB-500-Y	23	HMC-B4	21	No83 捺印マット	18	SC-PB-ST	17
CB-550-BK	23	HMC-B5	21	No84 捺印マット	18	SCF-A5-BI	17
CB-550-BU	23	HMC-B6	21	No900 インサートマット	12	SCF-A5-BS	17
CB-550-G	23	HMC-MS	21	NR-(数字)W-JG	5	SCF-A5-PA	17
CB-550-R	23	<b>K</b>		NR-(数字)W-NG	5	SCF-A5-PI	17
CB-550-Y	23	KC-A4-G	16	NR-(数字)-S	5	SCF-A5-SW	17
CB-660-BK	23	KC-S-G	16	<b>O</b>		SGS-10S	24
CB-660-BU	23	KK-20	25	OCC-A3S-BU	20	SGS-A21	24
CB-W	12	KM-A4-BL	15	OCC-A4S 2T	20	SGS-A22	24
C-ES-G	15	KM-A4-BU	15	OCC-A4S-BU	20	SGS-A23	24
CG	12	KM-A4-R	15	OCC-A4SM-BU	20	SGS-B11	24
CG-W	12	KTS-A4-BU	16	OCC-A5S 2T	20	SGS-B12	24
CHA-411-BU	26	KTS-A4-G	16	OCC-A5S-BU	20	SGS-B13	24
CHA-411-G	26	KTS-A4-W	16	OCC-A6S 2T	20	SMC-A1	21
CHA-411-R	26	KTS-B5-BU	16	OCC-A6S-BU	20	SMC-A2	21
CHA-411-W	26	KTS-B5-G	16	OCC-A6SM-BU	20	SSM-200	25
CHA-411-Y	26	KTS-B5-W	16	OCC-A8S-BU	20	STN-A4-BU	16
CHF-411-OR	26	KU-10A	24	OCC-B4S-BU	20	STN-A4-G	16
CHF-411-P	26	<b>M</b>		OCC-B4SM-BU	20	STN-A4-P	16
CHF-411-Y	26	M-FC250	27	OCC-B5S 2T	20	STN-B1-FS	16
CHK-SK-(英字)	27	MJ-MAT	29	OCC-B5S-BU	20	STN-G1-TR	16
CHK-S-MG	27	MPF-101-OR	21	OCC-B6S 2T	20	STN-P1-ST	16
CHK-SV-MG	27	MPF-101-P	21	OCC-B6S-BU	20	<b>T</b>	
CHK-SW-(英字)	27	MPF-101-Y	21	OCC-B6SM-BU	20	TM-6545-CL	12
C-L-G	15	MRK-1245-G	13	OCC-B8S 2T	20	TM-6545-KY	12
CM-A2-BU	15	MRK-1245-OR	13	OCC-B8S-BU	20	TM-6545-ME	12
CM-A2-G	15	MRK-1245-P	13	OCC-B8S-BU	20	TM-6545-PR	12
CM-A2-P	15	MRK-1245-V	13	OCC-BBS 2T	20	TONC-L	28
CM-A2-W	15	MRK-945-G	13	OCC-BBS-BU	20	TONC-LL	28
CM-A3-BU	15	MRK-945-OR	13	OCC-BBS-BU	20	TONC-RAKJ	28
CM-A3-G	15	MRK-945-P	13	OCC-BBSM-BU	20	TONC-UD	28
CM-A3-P	15	MRK-945-V	13	PAI-GABIN	30	TT-MAT	29
CM-A3-W	15	MS-200	29	PAI-MAX	30	<b>W</b>	
C-M-G	15	MX-CCA3-B	11	PAI-MONSTER	30	WA-10	27
CPM02	27	MX-CCA3-FO	11	PAI-SANGO	30	WA-20	27
C-S-G	15	MX-CCA3-FP	11	PM-10-BK	21	WA-5	27
<b>D</b>		MX-CCA3-RG	11	PM-10-GL	21	WCL-A1	20
D-1	12	MX-CCA3-RY	11	PM-10-W	21	WCL-A2	20
D-10	12	MX-CCA3-W	11	PM-30-BK	21	<b>X</b>	
D-2	12	MX-6230-BK	9	PM-30-GL	21	XL-2	15
D-3	12	MX-6230-DBR	9	PM-30-W	21	XL-3	15
D-4	12	<b>P</b>		PRC-(数字)-S	5	XL-3-B	15
D-5	12	MS-200	29	PRC-(数字)-W	5		

# デスクマット Desk Mat

1965年、ミワックスが国内初のデスクマットの開発、販売を開始しました。

シリーズ	商品名	基本スペック			機能・特長					掲載ページ	
		硬さ	材質	厚み	色	非転写(無移行)	反射防止(表面シボ)	抗菌	グリーン購入法		光学式マウス対応
セントラル	PC再生クリアータイプ	軟	再生PVC	1.5mm	透明	○片面	—	—	○	○	P.5
	ノンリフレタイプ		PVC	1.8mm	透明	○片面	○	○	—	—	P.5
	クリアータイプ		PVC	1.8mm	透明	○片面	—	—	—	—	P.6
	スタンダードタイプ		PVC	1.7mm	グリーン透明	—	—	—	—	—	P.7
	再生クリアータイプ		再生PVC	1.8mm	半透明	○片面	○	—	○	—	P.6
	再生ニューエコタイプ		再生オレフィン系樹脂	1.5mm	乳白透明	○両面	○	—	○	—	P.7
スカイメルト	ノンコピー	硬	PVC	1.8mm	透明	○片面	—	—	—	—	P.9
スカイスター	PC再生ノンコピー		再生PVC	1.5mm	透明	○片面	—	—	○	○	P.8
セントラル	サンーマット		アクリル	1.8mm	高透明	—	—	—	—	—	P.9

- 材質** PVC…透明性・柔軟性に優れた樹脂  
再生PVC…塩ビの再生材を混ぜた環境に配慮した樹脂  
再生オレフィン系樹脂…焼却時に有害な塩素ガスが発生しない環境に配慮した樹脂  
アクリル…透明度が高く硬い樹脂
- 非転写(片面)** 印刷物や書類のコピーを長期間挟んでもインクがマットに移行しにくい加工が施されています。  
片面処理されたタイプと両面処理されたタイプがあります。
- 非転写(両面)**
- 反射防止** マットの表面にシボ処理を施すことにより光の反射を防ぎます。
- 抗菌** マットに抗菌処理を施すことにより、細菌やカビの発生を予防し清潔な状態を保ちます。
- グリーン購入法適合** 環境負荷のできるだけ少ない素材を使用しています。
- 光学式マウス対応** マットに特殊な使用を施し、光学式マウスが使用できます。(一部反応しない機種もございます。)

## マットの仕上げ 比較対照表

透過	反射
色目	シボ

・セントラルスカイマット  
＜ノンリフレタイプ＞

透明 低反射  
ややホワイト 細かいシボ

・セントラルスカイマット  
＜再生クリアータイプ＞

半透明 低反射  
ブルー シボつき

・セントラルスカイマット  
＜スタンダードタイプ＞

透明 反射  
グリーン 鏡面

・セントラルスカイマット  
＜PC再生クリアータイプ＞

・スカイスター  
＜PC再生ノンコピータイプ＞

透明 反射  
ブルー シボなし

・セントラルスカイマット  
＜クリアータイプ＞

・スカイスター  
＜ノンコピータイプ＞

・スカイメルト  
＜ノンコピータイプ＞

透明 反射  
無色 鏡面

・セントラルスカイマット  
＜再生ニューエコタイプ＞

半透明 低反射  
ホワイト シボつき

・セントラルサンーマット  
(アクリル)

透明 反射  
無色 鏡面

## 光学式マウス対応 セントラル スカイマット PC再生クリアータイプ

光学式マウス対応 非転写(片面) グリーン購入法適合 別注可



PC再生クリアータイプ (下敷付)

サイズ	品番	JANコード	価格(+税)
1,515 × 750mm	PRC-1W	241200	¥11,900
1,450 × 720mm	PRC-2W	241217	¥9,700
1,360 × 625mm	PRC-3W	241224	¥8,700
1,050 × 720mm	PRC-5W	241231	¥7,200
1,050 × 625mm	PRC-6W	241248	¥6,300
910 × 625mm	PRC-7W	241255	¥5,400
600 × 450mm	PRC-71W	241262	¥2,800
1,595 × 795mm	PRC-168W	241279	¥12,700
1,595 × 695mm	PRC-167W	241286	¥10,500
1,395 × 695mm	PRC-147W	241293	¥9,700
1,195 × 695mm	PRC-127W	241309	¥8,100
1,095 × 695mm	PRC-117W	241316	¥8,100
995 × 695mm	PRC-107W	241323	¥7,200
995 × 595mm	PRC-106W	241330	¥6,300

※ 素材 再生PVC(1.5mm厚) 下敷き: 発泡ポリエチレンシート(2.0mm厚)

下敷きカラー グリーン

リサイクルした1.5ミリ厚再生透明塩化ビニールに特殊加工を施すことにより光学式マウスが使えるようになった高機能デスクマットです。コピーインク転写防止加工も施されており、下敷き付きは発泡ポリエチレンシートが付属します。グリーン購入法適合商品。(一部反応しない機種もございます。)

別注最大サイズ 5000×900mm



PC再生クリアータイプ (シングル)

サイズ	品番	JANコード	価格(+税)
1,515 × 750mm	PRC-1S	241408	¥10,700
1,450 × 720mm	PRC-2S	241415	¥8,500
1,360 × 625mm	PRC-3S	241422	¥7,700
1,050 × 720mm	PRC-5S	241439	¥6,400
1,050 × 625mm	PRC-6S	241446	¥5,700
910 × 625mm	PRC-7S	241453	¥4,900
600 × 450mm	PRC-71S	241460	¥2,500
1,595 × 795mm	PRC-168S	241477	¥11,300
1,595 × 695mm	PRC-167S	241484	¥9,300
1,395 × 695mm	PRC-147S	241491	¥8,500
1,195 × 695mm	PRC-127S	241507	¥7,100
1,095 × 695mm	PRC-117S	241514	¥7,100
995 × 695mm	PRC-107S	241521	¥6,400
995 × 595mm	PRC-106S	241538	¥5,700

## セントラル スカイマット ノンリフレタイプ

非転写(片面) 反射防止 抗菌 別注可

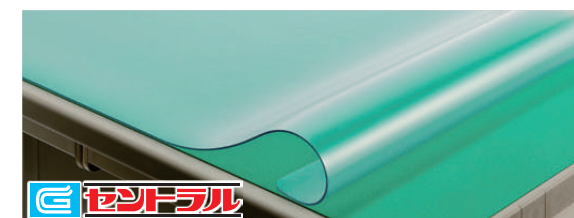

ノンリフレタイプ (下敷付)

サイズ	品番	JANコード		価格(+税)
		ジュエルグリーン(JG)	グレー(NG)	
1,515 × 750mm	NR-1W	230006	232000	¥14,100
1,450 × 720mm	NR-2W	230013	232017	¥12,600
1,360 × 625mm	NR-3W	230020	232024	¥11,200
1,050 × 720mm	NR-5W	230037	232031	¥9,300
1,050 × 625mm	NR-6W	230044	232048	¥8,200
910 × 625mm	NR-7W	230051	232055	¥7,200
600 × 450mm	NR-71W	230068	232062	¥3,600
550 × 390mm	NR-72W	230075	232079	¥3,300
450 × 300mm	NR-73W	230082	232086	¥2,150
1,595 × 795mm	NR-168W	230105	232109	¥15,200
1,595 × 695mm	NR-167W	230112	232116	¥14,100
1,395 × 795mm	NR-148W	230129	232123	¥14,100
1,395 × 695mm	NR-147W	230136	232130	¥12,500
1,195 × 795mm	NR-128W	230143	232147	¥12,300
1,195 × 695mm	NR-127W	230150	232154	¥10,800
1,195 × 595mm	NR-126W	230167	232161	¥9,900
1,095 × 695mm	NR-117W	230099	232093	¥10,400
995 × 695mm	NR-107W	230181	232185	¥9,300
995 × 595mm	NR-106W	230198	232192	¥8,100

※ 素材 低反射透明PVC(1.8mm厚)

下敷き: 発泡ポリエチレンシート(JG)(2.0mm厚) 不織布(再生ベト)(NG)(1.0mm厚)

下敷きカラー ジュエルグリーン(JG) グレー(NG)

コピーインクが転写しにくく、表面に抗菌加工と超微細加工を施し、光の反射をやわらげ、目に優しく、なおかつ透明度が大変高くデスクマットの最高峰を誇ります。下敷きには2色用意しています。

別注最大サイズ 1,800×900mm



ノンリフレタイプ (シングル)

サイズ	品番	JANコード	価格(+税)
1,515 × 750mm	NR-1S	231003	¥12,700
1,450 × 720mm	NR-2S	231010	¥11,300
1,360 × 625mm	NR-3S	231027	¥9,900
1,050 × 720mm	NR-5S	231034	¥8,100
1,050 × 625mm	NR-6S	231041	¥7,000
910 × 625mm	NR-7S	231058	¥6,400
600 × 450mm	NR-71S	231065	¥3,400
550 × 390mm	NR-72S	231072	¥3,000
450 × 300mm	NR-73S	231089	¥1,900
1,595 × 795mm	NR-168S	231102	¥13,400
1,595 × 695mm	NR-167S	231119	¥13,000
1,395 × 795mm	NR-148S	231126	¥12,300
1,395 × 695mm	NR-147S	231133	¥11,200
1,195 × 795mm	NR-128S	231140	¥10,800
1,195 × 695mm	NR-127S	231157	¥9,800
1,195 × 595mm	NR-126S	231164	¥8,600
1,095 × 695mm	NR-117S	231096	¥9,200
995 × 695mm	NR-107S	231188	¥8,100
995 × 595mm	NR-106S	231195	¥7,000

※ 素材 低反射透明PVC(1.8mm厚)

コピーインクが転写しにくく、表面に抗菌加工と超微細加工を施し、光の反射をやわらげ、目に優しく、なおかつ透明度が大変高くデスクマットの最高峰を誇ります。

別注最大サイズ 1,800×900mm

セントラル JANコード: 4993044  
メーカーコード スペック内表示

### セントラル スカイマット クリアタイプ

非転写(片面) 別注可

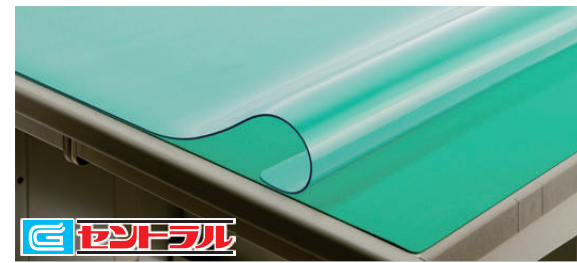

クリアタイプ (下敷付)

Table with 4 columns: サイズ, 品番, JANコード, 価格(+税). Lists various sizes and prices for the underlay mat.

素材 PVC(1.8mm厚) 下敷き: 発泡ポリエチレンシート(2.0mm) 下敷きカラー グリーン

コピーインク転写防止加工を施した1.8ミリ厚純透明軟質塩化ビニールのデスクマットとダブルタイプは下敷に発泡ポリエチレンを使用したデスクマット。透明度の一番良い、デスクマットの代名詞。

別注最大サイズ 5,000×1,000mm

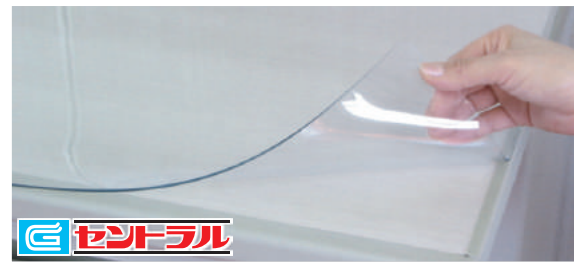

クリアタイプ (シングル)

Table with 4 columns: サイズ, 品番, JANコード, 価格(+税). Lists various sizes and prices for the single mat.

素材 PVC(1.8mm厚)

コピーインク転写防止加工を施した1.8ミリ厚純透明軟質塩化ビニールのデスクマットを使用したデスクマット。透明度の一番良い、デスクマットの代名詞。

別注最大サイズ 5,000×1,200mm

### セントラル スカイマット 再生クリアタイプ

非転写(片面) 反射防止 グリーン購入法適合 別注可

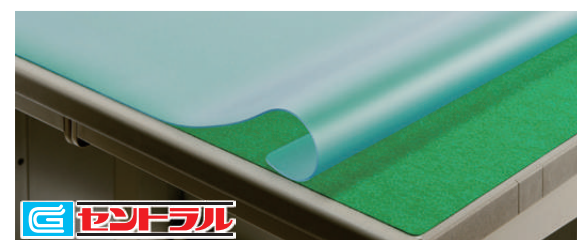

再生クリアタイプ (下敷付)

Table with 4 columns: サイズ, 品番, JANコード, 価格(+税). Lists various sizes and prices for the recycled underlay mat.

再生PVC(1.8mm厚) 下敷き: グリーン不織布(再生ペット)(1.0mm厚) 下敷きカラー グリーン

リサイクルした1.8ミリ厚再生透明軟質塩化ビニールにコピーインク転写防止加工を施したシートと下敷に再生PET使用の不織布を使用した環境に配慮したデスクマット。グリーン購入法適合品。

別注最大サイズ 5,000×1,050mm

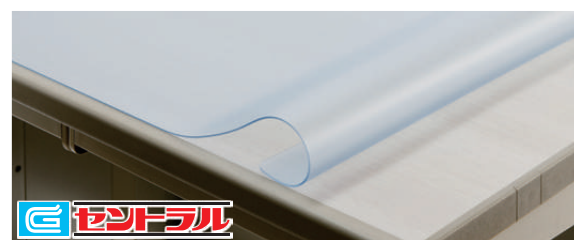

再生クリアタイプ (シングル)

Table with 4 columns: サイズ, 品番, JANコード, 価格(+税). Lists various sizes and prices for the recycled single mat.

再生PVC(1.8mm厚)

リサイクルした1.8ミリ厚再生透明軟質塩化ビニールにコピーインク転写防止加工を施したデスクマット。グリーン購入法適合品。

別注最大サイズ 5,000×1,050mm

### セントラル スカイマット 再生ニューエコタイプ

非転写(両面) 反射防止 グリーン購入法適合 別注可

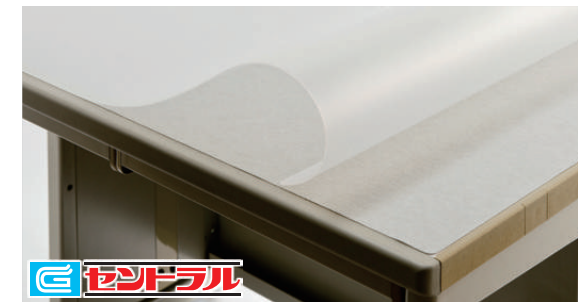

再生ニューエコタイプ (下敷付)

Table with 4 columns: サイズ, 品番, JANコード, 価格(+税). Lists various sizes and prices for the recycled new eco underlay mat.

再生オレフィン系樹脂(1.5mm厚) 下敷き: 不織布(再生ペット)(1.0mm厚) 下敷きカラー グレー

再生オレフィン系樹脂を使用したデスクマット。下敷には再生PET使用の不織布を用いた環境配慮のデスクマット。両面コピーインク転写防止加工を施してあります。グリーン購入法適合品。

別注最大サイズ 1,800×800mm

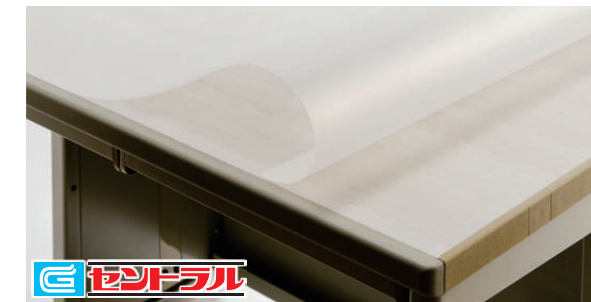

再生ニューエコタイプ (シングル)

Table with 4 columns: サイズ, 品番, JANコード, 価格(+税). Lists various sizes and prices for the recycled new eco single mat.

再生オレフィン系樹脂(1.5mm厚)

再生オレフィン系樹脂を使用したデスクマット。両面コピーインク転写防止加工を施してあります。グリーン購入法適合品。

別注最大サイズ 1,800×800mm

### セントラル スカイマット スタンダードタイプ

別注可



スタンダードタイプ (下敷付)

Table with 4 columns: サイズ, 品番, JANコード, 価格(+税). Lists various sizes and prices for the standard underlay mat.

グリーン透明 PVC(1.7mm厚) 下敷き: 発泡ポリエチレンシート(2.0mm厚) 下敷きカラー グリーン

日本で初めて開発されたデスクマット。グリーンがかった透明と、平滑性を誇るシンプルな軟質塩化ビニール製デスクマットです。

別注最大サイズ 5,000×900mm



スタンダードタイプ (シングル)

Table with 4 columns: サイズ, 品番, JANコード, 価格(+税). Lists various sizes and prices for the standard single mat.

グリーン透明 PVC(1.7mm厚)

日本で初めて開発されたデスクマット。グリーンがかった透明と、平滑性を誇るシンプルな軟質塩化ビニール製デスクマットです。

別注最大サイズ 5,000×900mm

## 光学式マウス対応

## スカイスター PC再生ノンコピータイプ

光学式マウス対応 非転写(片面) グリーン購入法適合 別注可

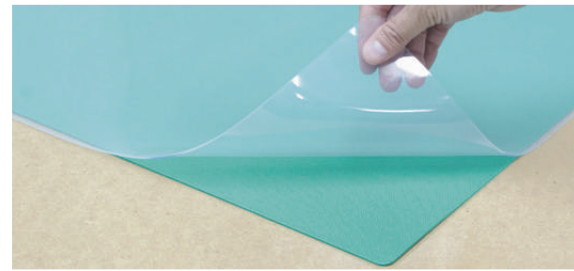

## PC再生ノンコピータイプ(下敷付)

サイズ	品番	JANコード	価格(+税)
1,515 × 750mm	PRN-1W	507003	¥11,900
1,450 × 720mm	PRN-2W	507010	¥9,700
1,360 × 625mm	PRN-3W	507027	¥8,700
1,050 × 720mm	PRN-5W	507034	¥7,200
1,050 × 625mm	PRN-6W	507041	¥6,300
910 × 625mm	PRN-7W	507058	¥5,400
600 × 450mm	PRN-71W	507065	¥2,800
1,595 × 795mm	PRN-168W	507072	¥12,700
1,595 × 695mm	PRN-167W	507089	¥10,500
1,395 × 695mm	PRN-147W	507096	¥9,700
1,195 × 695mm	PRN-127W	507102	¥8,100
1,095 × 695mm	PRN-117W	507119	¥8,100
995 × 695mm	PRN-107W	507126	¥7,200
995 × 595mm	PRN-106W	507133	¥6,300

素材 再生PVC(1.5mm厚) 下敷き:発泡ポリエチレンシート(2.0mm厚)

下敷きカラー グリーン

リサイクルした1.5ミリ厚再生透明塩化ビニールに特殊加工を施すことにより光学式マウスが使えるようになった高性能デスクマットです。コピーンク転写防止加工も施されており、下敷き付きは発泡ポリエチレンシートが付属します。グリーン購入法適合商品(一部反応しない機種もございます。)

別注最大サイズ 5000×900mm

## PC再生ノンコピータイプ(シングル)

サイズ	品番	JANコード	価格(+税)
1,515 × 750mm	PRN-1S	507201	¥10,700
1,450 × 720mm	PRN-2S	507218	¥8,500
1,360 × 625mm	PRN-3S	507225	¥7,700
1,050 × 720mm	PRN-5S	507232	¥6,400
1,050 × 625mm	PRN-6S	507249	¥5,700
910 × 625mm	PRN-7S	507256	¥4,900
600 × 450mm	PRN-71S	507263	¥2,500
1,595 × 795mm	PRN-168S	507270	¥11,300
1,595 × 695mm	PRN-167S	507287	¥9,300
1,395 × 695mm	PRN-147S	507294	¥8,500
1,195 × 695mm	PRN-127S	507300	¥7,100
1,095 × 695mm	PRN-117S	507317	¥7,100
995 × 695mm	PRN-107S	507324	¥6,400
995 × 595mm	PRN-106S	507331	¥5,700

## ミワックス スカイスター ノンコピータイプ

非転写(片面) 別注可

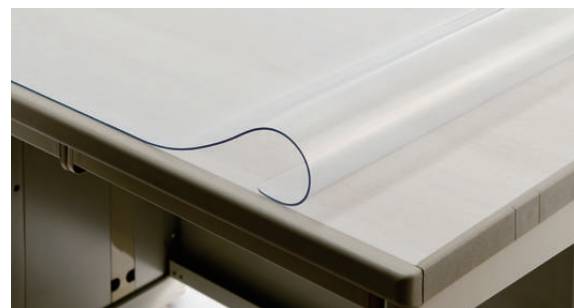
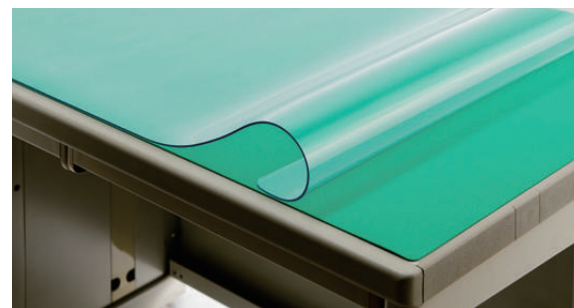

## ノンコピータイプ(下敷付)

サイズ	品番	JANコード	価格(+税)
1,450 × 720mm	N-2W	901016	¥11,300
1,050 × 720mm	N-5W	901030	¥8,100
1,050 × 625mm	N-6W	901047	¥7,100
910 × 625mm	N-7W	901054	¥5,900
600 × 450mm	N-71W	901061	¥3,200
1,395 × 695mm	N-147W	901139	¥10,500
1,195 × 695mm	N-127W	901153	¥8,900
995 × 695mm	N-107W	901184	¥8,100

★上記以外のサイズもございます。お問合せ願います。

素材 PVC(1.8mm厚) 下敷き:発泡ポリエチレンシート(2.0mm厚)

下敷きカラー グリーン

コピーンク転写防止加工を施した1.8ミリ厚透明軟質塩化ビニールのデスクマットとダブルタイプは下敷に発泡ポリエチレンを使用したデスクマット。透明度の一番良い、デスクマットの代名詞。

別注最大サイズ 5,000×1,000mm

## ノンコピータイプ(シングル)

サイズ	品番	JANコード	価格(+税)
1,450 × 720mm	N-2S	901214	¥10,000
1,050 × 720mm	N-5S	901238	¥6,800
1,050 × 625mm	N-6S	901245	¥6,100
910 × 625mm	N-7S	901252	¥5,400
600 × 450mm	N-71S	901269	¥2,800
1,395 × 695mm	N-147S	901337	¥9,700
1,195 × 695mm	N-127S	901351	¥8,000
995 × 695mm	N-107S	901382	¥6,700

★上記以外のサイズもございます。お問合せ願います。

素材 PVC(1.8mm厚)

コピーンク転写防止加工を施した1.8ミリ厚透明軟質塩化ビニールのデスクマット。透明度の一番良い、デスクマットの代名詞。

別注最大サイズ 5,000×1,200mm

セントラル サニーマット  
(硬質アクリル製・下敷付)

別注可

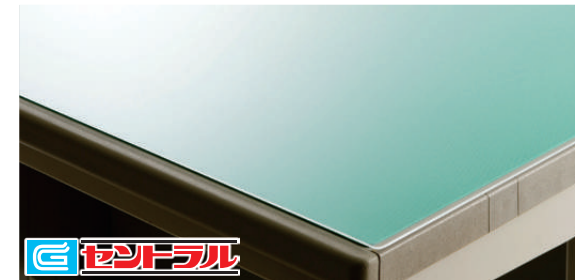

サイズ	品番	JANコード	価格(+税)
1,445 × 715mm	No.2	261017	¥11,600
1,045 × 715mm	No.5	261031	¥7,600
1,045 × 620mm	No.6	261048	¥7,000
905 × 620mm	No.7	261055	¥5,800
600 × 450mm	No.M	261062	¥3,300
1,395 × 695mm	No.147	261130	¥11,500
1,195 × 695mm	No.127	261154	¥9,800
995 × 695mm	No.107	261185	¥7,600

★上記以外のサイズもございます。お問合せ願います。

素材 アクリル樹脂板(1.8mm厚)  
下敷き:発泡ポリエチレンシート(2.0mm厚)

下敷きカラー グリーン

ガラス以上の透明度を誇り、またガラスの10倍以上柔軟性のある硬質アクリル製デスクマット。

別注最大サイズ 2,000×1,000mm

ミワックス スカイメルト  
ノンコピータイプ(下敷付)

非転写(片面) 別注可

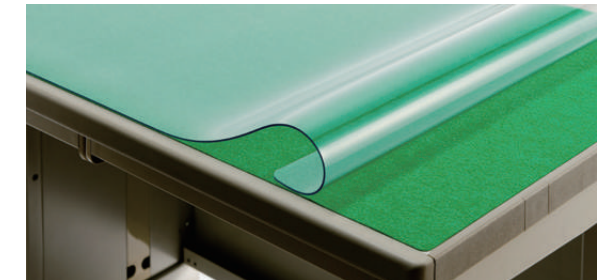

サイズ	品番	JANコード	価格(+税)
1,450 × 720mm	N-2	901610	¥11,300
1,050 × 720mm	N-5	901634	¥8,100
1,050 × 625mm	N-6	901641	¥7,100
910 × 625mm	N-7	901658	¥5,900
600 × 450mm	N-71	901665	¥3,200
1,395 × 695mm	N-147	901733	¥10,500
1,195 × 695mm	N-127	901757	¥8,900
995 × 695mm	N-107	901788	¥8,100

★上記以外のサイズもございます。お問合せ願います。

素材 PVC(1.8mm厚)  
下敷き:不織布(再生ペット)(1.0mm厚)

下敷きカラー グリーン

コピーンク転写防止加工を施したデスクマットの定番。1.8ミリ厚純透明軟質塩化ビニールのデスクマットと下敷にグリーン不織布をセットにしたデスクマットになります。

別注最大サイズ 5,000×1,000mm

NEW The Deskmat  
(ザ・デスクマット)

別注可

カラー	品番	JANコード	価格(+税)
ブラック	MX-6230-BK	420203	¥1,800
ホワイト	MX-6230-W	420296	¥1,800
ダークブラウン	MX-6230-DBR	420227	¥1,800
ライトブラウン	MX-6230-LBR	420210	¥1,800
ワイン	MX-6230-WN	420258	¥1,800
オレンジ	MX-6230-OR	420272	¥1,800
イエロー	MX-6230-Y	420265	¥1,800
グリーン	MX-6230-G	420241	¥1,800
ネイビー	MX-6230-NV	420234	¥1,800
ターコイズブルー	MX-6230-TB	420289	¥1,800
シーガルブルー	MX-6230-SBU	420319	¥1,800
シーガルブラック	MX-6230-SBK	420302	¥1,800



素材 PVCレザー 裏面:発泡 透明滑り止めシール付属

サイズ 620×300×0.9mm

透明のデスクマット以上の高級感、本革マットや役員向けレザー調マットより低価格でカジュアルに使用できるデスクマット。選べる12色の多色展開。ブルーやイエローなど本革ではチャレンジしにくいカラーも気軽にお選びいただけます。素材は高級PVCレザーになり、本革に比べてお手入れ楽ちん。水などこぼしてもさっと拭き取れます。デスクマットとしての使用のほかに通販など商品撮影用の背景や私物SNS投稿のバックなどにも最適。ハサミやカッターでカットできるので、小物置き保護シートなど様々なシーンで活用できる「DIY素材」としても使えます。製品には滑り止めとして透明シールが付属します。

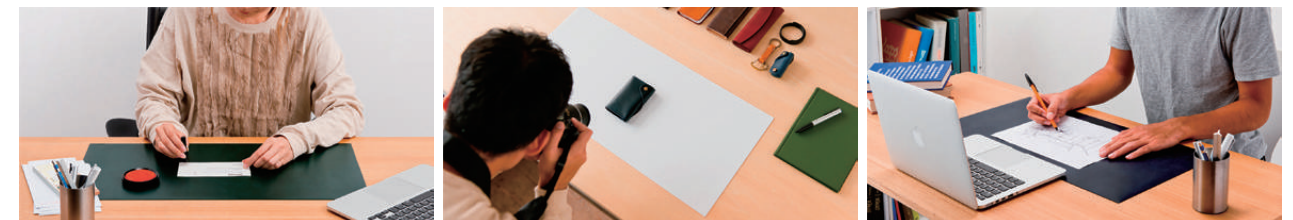
セントラル  
JANコード: 4993044  
メーカーコード  
スペック内表示ミワックス  
JANコード: 4968376  
メーカーコード  
スペック内表示

## 学童机用デスクマット

別注可



**別注可**  
**ずれ防止シート**  
 品番 JANコード 価格(+税)  
 ZBS-T - ¥100  
 サイズ: 10×10mm 4片入 透明

サイズ	品番	JANコード	価格(+税)
640 × 440 × 1.0mm	GDM-650	520040	¥1,000

材質 軟質塩化ビニール(PVC)

落書きやキズから机を守る!教室の机のサイズにぴったりのデスクマット。透明なので外観を損ないません。また、軟質ビニールなので書き味滑らか。粘土、絵具が付いても拭き取ればもとの美しい状態に戻ります。

## フィッティングマット

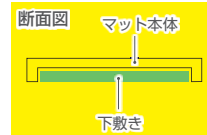

サイズ	品番	JANコード	価格(+税)
450 × 300 × 3.6mm	FM-345-BG	904482	¥3,500
600 × 300 × 3.6mm	FM-360-BG	904499	¥4,350

素材 上部:軟質塩化ビニール(PVC)  
 下敷き:発泡ポリエチレン(2.0mm厚)

永年の課題「下敷きのズレ」ついに解消!!

下敷き付デスクマットの永年の課題でございました「マットと下敷きが使っている間にズレるイライラ」を見事解決したマットになります。特殊製法でデスクマット本体を凹型にくりぬき、下敷きをはめこむことができます。

# Clear Cutting Mat

クリアカッティングマットはカッティングマットとデスクマット機能をあわせもつマットです。芯材を中間層に挟み込んだ透明カッティングマットの一部に印刷を施し、カッティングスペースをレイアウト。透明部分は文字を書いたり、書類を挟んだり、デスクマットとしての機能を持ち、印刷スペースは封筒の開封や紙面の切り抜きなどちょっとしたカッティング作業にたいへん便利です。

Size/450x300mm 2.0mm 厚  
 Material/PVC

別注可  
 名入れ可



MX-CCA3-B  
 JAN/4968376530100  
 ブラック  
 Price/¥2,500 (税抜)



MX-CCA3-W  
 JAN/4968376530117  
 ホワイト  
 Price/¥2,500 (税抜)

別注文承ります オオーダーメイドでオリジナルマット承ります。

どんな形もOK!

変形ワークスペース

コーナー受付台

コードホールがある天板

写で切~る

シャデキール®

写真(画像データ)からマットを作る  
「写で切~る」におまかせ!!

STEP 1

机・デスク等の写真をスマホ・デジカメで撮影

STEP 2

写真をPCに取り込み画像データを送信

STEP 3

画像データを解析しマットをデジタルカット

手にやさしい面取り仕上げのソフトエッジ加工もできます!

ソフトエッジ加工  
手にやさしい面取り仕上げ

深溝カット加工

“写で切~る”詳細動画公開しました。  
“写で切~る”動画へGO!!

**お見積り・ご発注について**  
 <弊社とお取引を頂いているお客様>  
 上記のいずれかの方法を選択頂き、FAX又はメールにてお問合せ下さい。  
 <お取引のないお客様>  
 現在弊社でお取引のある販売店様または、最寄の文具・事務機器用品等の販売店様へご依頼下さい。新規もしくは販売店様等がご不明な場合はミワックスまでご連絡下さい。お客様の状況に応じた担当窓口をご案内致します。 FAX. 072-964-1663

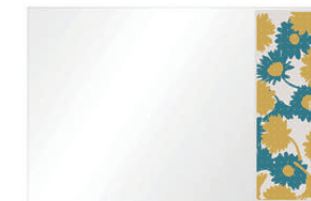
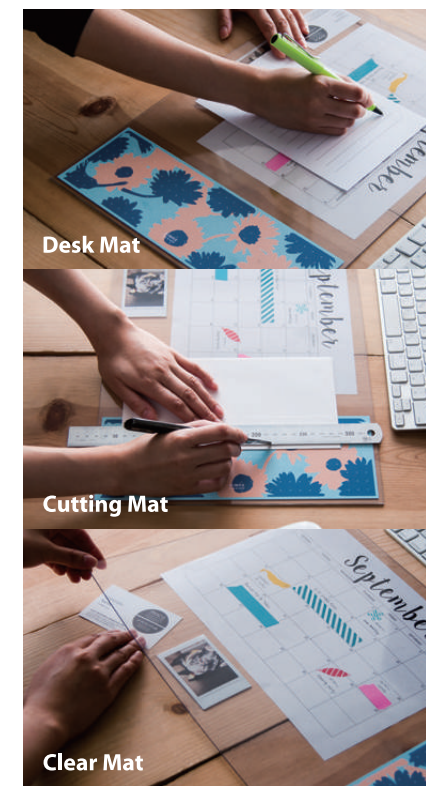

MX-CCA3-FO  
 JAN/4968376932034  
 フラワーオレンジ  
 Price/¥2,700 (税抜)

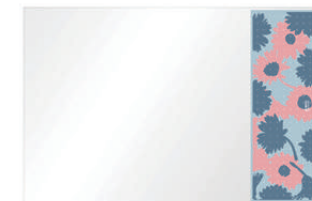

MX-CCA3-FP  
 JAN/4968376932027  
 フラワーピンク  
 Price/¥2,700 (税抜)

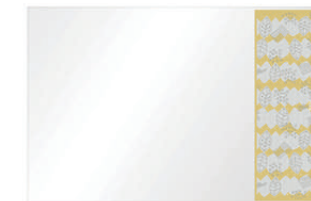

MX-CCA3-RY  
 JAN/4968376932041  
 リーフイエロー  
 Price/¥2,700 (税抜)

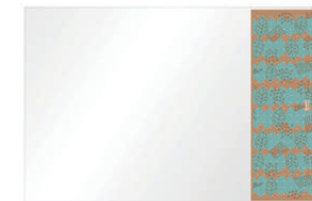

MX-CCA3-RG  
 JAN/4968376932058  
 リーフグリーン  
 Price/¥2,700 (税抜)

## プリント学習デスクマット

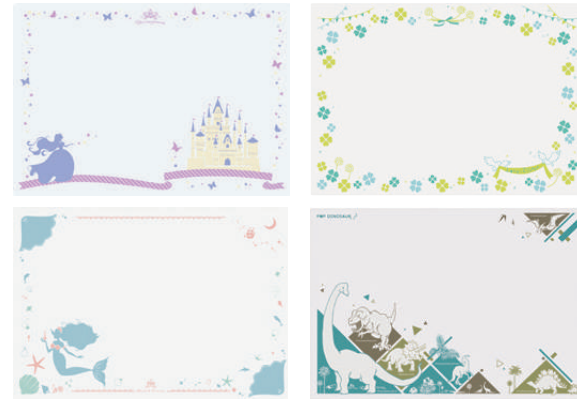

デザイン	品番	JANコード	価格(+税)
プリンセス	TM-6545 PR	475180	¥1,800
パステルクローバー	TM-6545 CL	475197	¥1,800
マーメイド	TM-6545 ME	475227	¥1,800
ポップダイナソー	TM-6545 KY	475234	¥1,800

**素材** 軟質塩化ビニール(PVC)  
**サイズ** 650×450×1.0mm

かわいいイラストがマット本体にシルク印刷された学習デスクマットです。

2017年は新商品として「ポップダイナソー」「マーメイド」柄が登場。本体は透明で、文字が書きやすいちょうど良い柔らかさです。

Designed by 香工房

## インサートマット

グリーン購入法適合  
名入れ可



サイズ	品番	JANコード	価格(+税)
900 × 600mm	No. 1000	909036	¥3,800
600 × 450mm	No. 700	909005	¥1,800
550 × 390mm	No. 800	909012	¥1,600
450 × 300mm	No. 900	909029	¥1,250

**素材** 上: 透明軟質塩化ビニール 0.8mm厚  
下: 緑黒軟質塩化ビニール 1.5mm厚  
中紙 カレンダー付予定表

上面に透明軟質塩化ビニール、下面に緑色の再生ビニールを使用し、上辺のみ接着加工を施しております。予定表が書き込める中紙付きで事務の効率化が図れます。

## デラックスマット

グリーン購入法適合  
名入れ可



サイズ	品番	JANコード	価格(+税)
900 × 600mm	D-10	909159	¥4,200
600 × 450mm	D-1	909104	¥2,000
550 × 390mm	D-2	909111	¥1,800
450 × 300mm	D-3	909128	¥1,200
390 × 275mm	D-4	909135	¥1,000
275 × 195mm	D-5	909142	¥750

**素材** 緑黒軟質塩化ビニール 2.5mm厚

緑と黒の軟質塩化ビニールを貼り合わせた非常に耐久性のある厚いデスクマット。窓口、カウンターなどに最適です。

## カレンダーマット

名入れ可

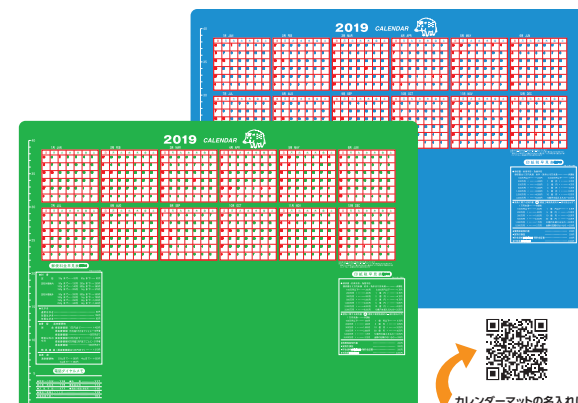

サイズ	品番	JANコード	価格(+税)
600 × 450 × 0.6mm	CG	909326	¥900
600 × 450 × 0.6mm	CB	909333	¥900
600 × 450 × 0.6+0.45mm	CG-W	909340	¥1,350
600 × 450 × 0.6+0.45mm	CB-W	909357	¥1,350

**素材** 再生塩化ビニール ギフト用1本箱入り  
※Wタイプは透明シートを上辺部で溶着しています。

**カラー** グリーン(G) ブルー(B)

1年間のカレンダーを印刷してあるビニール製デスクマット。ギフトケース入りで社名入りの贈答用マットとしてアピール効果とコストパフォーマンスが大きい商品。名入承ります。(※年間カレンダーの他、年齢早見表など便利な資料が印刷されております。)

## ラック用マット (硬質&軟質)



### 【2mm厚蛍光色アクリル樹脂板】

サイズ	カラー	品番	JANコード	価格(+税)
890 × 435 × 2mm	バイオレット	MRK-945-V	325447	¥5,200
890 × 435 × 2mm	ピンク	MRK-945-P	325454	¥5,200
890 × 435 × 2mm	オレンジ	MRK-945-OR	325478	¥5,200
890 × 435 × 2mm	グリーン	MRK-945-G	325461	¥5,200
1,190 × 435 × 2mm	バイオレット	MRK-1245-V	325409	¥9,300
1,190 × 435 × 2mm	ピンク	MRK-1245-P	325416	¥9,300
1,190 × 435 × 2mm	オレンジ	MRK-1245-OR	325430	¥9,300
1,190 × 435 × 2mm	グリーン	MRK-1245-G	325423	¥9,300

**カラー** バイオレット(V) ピンク(P) オレンジ(OR) グリーン(G)

### 【2mm厚透明軟質塩化ビニール】

サイズ	品番	JANコード	価格(+税)
890 × 435 × 2mm	MRN-945-T	325492	¥3,000
1,190 × 435 × 2mm	MRN-1245-T	325485	¥4,500

ワイヤラックは、小さい物や薄い物は落ちる場合があります。ラックマットを用いると、置物が安定します。硬質と軟質をご用意。アクリル板タイプは蛍光色採用で、棚の小口が明るくひかり、ラックが引き立ちます。

## チェアマット

グリーン購入法適合  
名入れ可

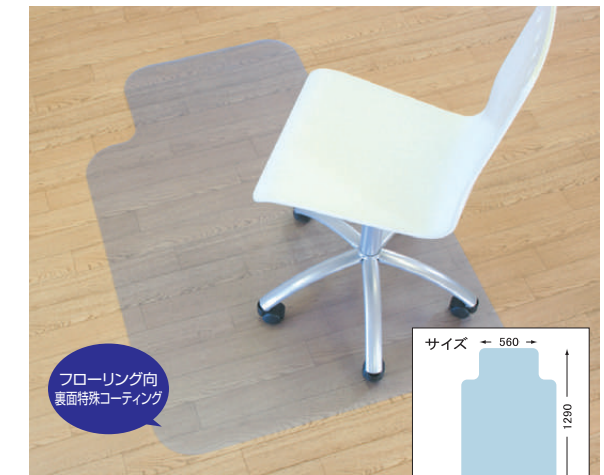

サイズ	品番	JANコード	価格(+税)
905 × 1290 × 1.2mm	RCM-139	505023	¥4,000

**素材** 再生軟質塩化ビニール

椅子のキャスターによるキズや汚れから床を守るフローリング向けチェアマット。再生PVC製で環境に優しい素材を採用。表面にはエンボス(凸凹)加工。裏面は特殊コーティングを施すことにより床面に悪影響を与えません。

## 1mm厚 ダイニングマット

別注可



サイズ	品番	JANコード	価格(+税)
800 × 800mm	1T-8080	940008	OPEN
1,200 × 750mm	1T-1275	940015	OPEN
1,200 × 900mm	1T-1290	940022	OPEN
1,350 × 800mm	1T-1358	940039	OPEN
1,350 × 900mm	1T-1359	940046	OPEN
1,500 × 900mm	1T-1590	940053	OPEN
1,650 × 900mm	1T-1659	940060	OPEN
1,800 × 900mm	1T-1890	940077	OPEN
1,800 × 1,000mm	1T-1810	940084	OPEN
2,000 × 1,000mm	1T-2010	940091	OPEN

**素材** 軟質塩化ビニール

家庭での食卓テーブルの保護に最適です。醤油やソースの汚れも一拭きでとれます。厚みは1ミリに設定しております。

## 3mm厚 ダイニングマット

別注可



サイズ	品番	JANコード	価格(+税)
800 × 800mm	3T-8080	940206	OPEN
1,200 × 750mm	3T-1275	940213	OPEN
1,200 × 900mm	3T-1290	940220	OPEN
1,350 × 800mm	3T-1358	940237	OPEN
1,350 × 900mm	3T-1359	940244	OPEN
1,500 × 900mm	3T-1590	940251	OPEN
1,650 × 900mm	3T-1659	940268	OPEN
1,800 × 900mm	3T-1890	940275	OPEN
1,800 × 1,000mm	3T-1810	940282	OPEN
2,000 × 1,000mm	3T-2010	940299	OPEN

**素材** 軟質塩化ビニール

家庭での食卓テーブルの保護に最適です。醤油やソースの汚れも一拭きでとれます。厚みは3ミリに設定しております。

# カッティングマットの特徴

## カッティングマットの材質

弾力があってきれいにしっかり切れる「カッティングマット」。その材質は、塩化ビニール樹脂やオレフィン樹脂が主流です。それぞれの特徴を紹介しましょう。

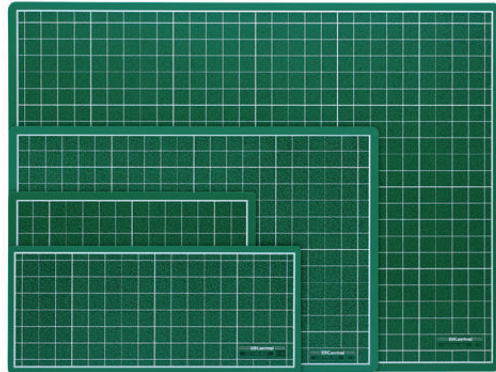

## カッティングマットの特徴

表面素材の軟質2層で、芯材である硬質を挟んで貼り合わせることで、反りが起こらない構造になっています。また、平滑性が向上し、両面を使用することも同時に可能になりました。今では常識となっているカッティングマットの3層構造ですが、他社に先駆けて1980年に当社が研究開発、商品化に成功。国際特許を取得しました。

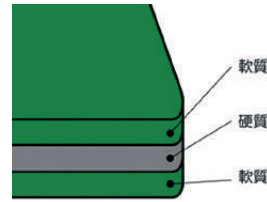

## 塩化ビニール樹脂

### 【メリット】

「収縮する」という素材特性を活かし、カッターなどでカットされたマット表面部分の切跡が収縮し傷跡を目立たなくする。硬度を自由に変えることができるので、カッティングマットとして必要な軟度、硬度が設定できる。着色、表面印刷が容易にできる。

### 【デメリット】

耐熱温度が低い(60-70℃)ので熱いものを置くと変形する。低温時の衝撃強度が低いので、冬場の加工時に注意が必要。

## オレフィン樹脂

### 【メリット】

安全性・環境配慮性に優れる。易リサイクル性。焼却時に塩化水素ガス、ダイオキシンがほとんど発生しません。

### 【デメリット】

塩化ビニールより往々にして高価である。結晶性を有するため、塩化ビニールに比べ柔軟性に欠ける。印刷、接着など二次加工が劣る。

# カッティングマット Cutting Mat

カッティングマットのオリジネーターといえばミワックス。

## セントラル カッティングマット

グリーン購入法適合

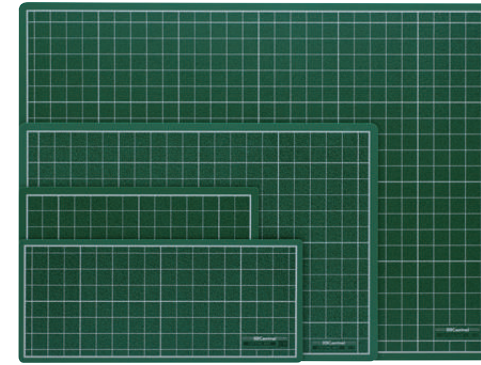

### セントラル

サイズ	品番	JANコード	価格(+税)
355 × 156 × 3mm	C-ES-G	276042	¥1,250
300 × 220 × 3mm	C-A4-G	276035	¥1,400
300 × 450 × 3mm	C-S-G	276028	¥2,600
600 × 450 × 3mm	C-M-G	276011	¥5,000
900 × 600 × 3mm	C-L-G	276004	¥9,000

素材 硬質塩化ビニール+軟質塩化ビニール ※3層構造  
方眼 2cm

表裏両面が使用できるマットとして世界で初めて発売したカッティングマットです(1980年 国際特許取得)。表面には石目のマトリックス模様と2cm方眼のシルク印刷入りで切り目が目立ちません。グリーン購入法適合商品。

## セントラル 大～きなカッティングマット

グリーン購入法適合

別注可

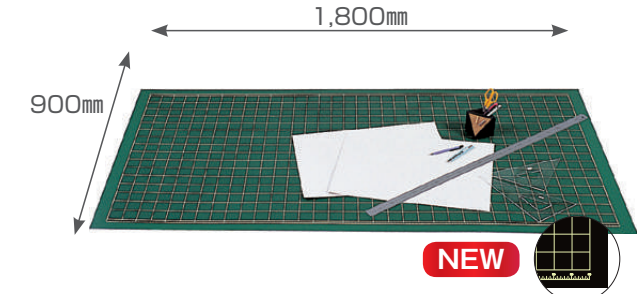

### セントラル

サイズ	品番	JANコード	価格(+税)
1,800 × 900 × 3mm	XL-3	276059	¥28,000
1,200 × 900 × 3mm	XL-2	276066	¥22,000
1,800 × 900 × 3mm	XL-3-B	276073	¥28,000

★ご希望のサイズにカットすることも可能です(2,000 × 1,000mm以内・両面無地) 直線、曲線、穴あけ加工可

素材 硬質塩化ビニール+軟質塩化ビニール ※3層構造  
方眼 5cm  
カラー グリーン(XL-3/XL-2) ブラック(XL-3-B)

表裏両面が使用できる非常に大きなプロが使用する業務用カッティングマットです。表面には石目のマトリックス模様と5cm方眼入りで切り目がほとんど見えません。作業台の保護用マットに最適です。グリーン購入法適合商品。

# MIWAX Cutting Mat custom order system

## ミワックス カッティングマット・カスタムオーダーシステム

マットの縦、横のサイズをデスクに合わせてご注文いただけます。

- ① **サイズ**：縦(50mm～1000mm) × 横(50mm～2000mm) ※マット厚は3mmです。
  - ② **形状**：角R、変形、穴開けにも対応できます。※変形や曲線は型紙・図面などが必要になります。
  - ③ **カラー**：(ブラック/グリーン/乳白半透明)が選択可能です。※両面無地になります。
- 備考：方眼野入をご希望の場合は、既製品1800x900mm(5cm方眼野)からのオーダーカットになります。

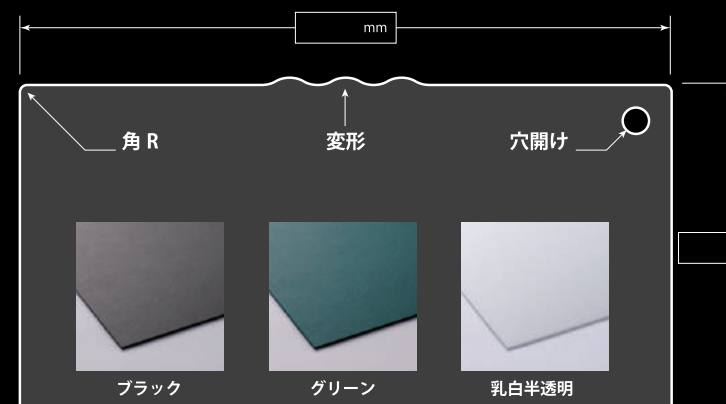

カッティングマットの別注に関するページになります。

## NEW Digicamo Cuttingmat (デジカモ カッティングマット)

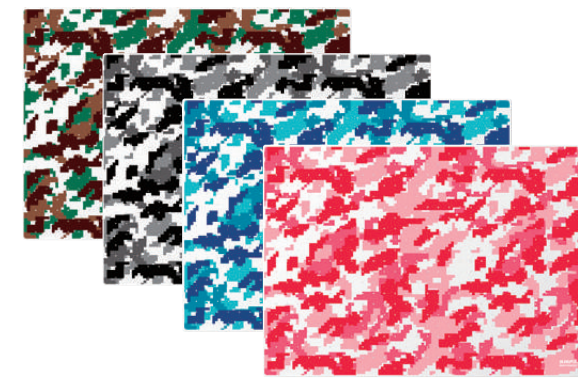

カラー	品番	JANコード	価格(+税)
グリーン	KM-A4-G	932300	¥1,500
ブラック	KM-A4-BL	932324	¥1,500
ブルー	KM-A4-BU	932317	¥1,500
レッド	KM-A4-R	932331	¥1,500

素材 硬質塩化ビニール+軟質塩化ビニール ※3層構造  
サイズ 306×216×1.2mm

MIWAX デジカモカッティングマットは表面にデジタルカモフラージュ柄がプリントされたカッティングマットです。カッティングマットの最大の特徴であるカッターの切り傷が目立ちにくくするという機能と、カモフラージュの意味である周囲の風景に溶け込み、対象を発見されないようにする方法をかけたデザインになります。

## カッティングマット 薄型

グリーン購入法適合

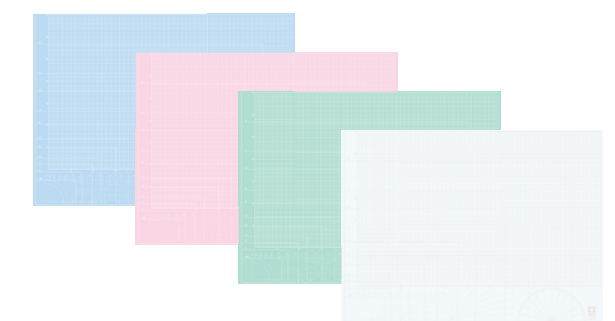

サイズ	品番	JANコード	価格(+税)
600 × 450 × 1.2mm	CM-A2-BU	931709	¥2,200
600 × 450 × 1.2mm	CM-A2-G	931716	¥2,200
600 × 450 × 1.2mm	CM-A2-P	931723	¥2,200
600 × 450 × 1.2mm	CM-A2-W	931761	¥2,200
450 × 300 × 1.2mm	CM-A3-BU	931730	¥1,050
450 × 300 × 1.2mm	CM-A3-G	931747	¥1,050
450 × 300 × 1.2mm	CM-A3-P	931754	¥1,050
450 × 300 × 1.2mm	CM-A3-W	931778	¥1,050

素材 硬質塩化ビニール+軟質塩化ビニール ※3層構造  
カラー ブルー(BU) グリーン(G) ピンク(P) ホワイト(W)

1.2mm厚の超薄型軽量でありながら、刃先をしっかり受け止め、切り跡が目立ちにくい3層構造。5mm方眼野のほか、紙サイズ、R曲線、メジャー分度器の補助線入り。再生率50%、グリーン購入法適合商品になります。



## カッティングマット&カードケース

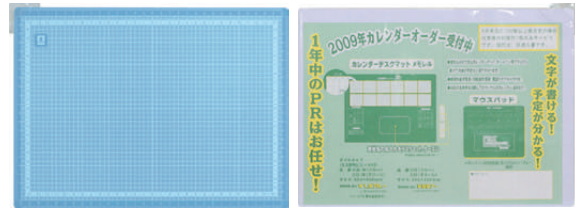

裏面クリアポケット付!!

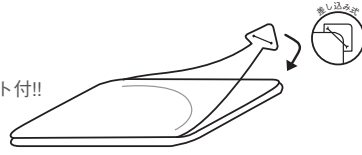

サイズ	品番	JANコード	価格(+税)
450 × 300 × 1.7mm	KC-S-G	501360	¥1,200
317 × 230 × 1.7mm	KC-A4-G	501353	¥700

**素材** 表面：1.2mm厚 3層構造の塩化ビニール  
裏面：ポケット0.5mm厚透明塩化ビニール  
**カラー** グリーン(G)

表面がカッティングマットで裏面がクリアポケットになっているアイデアマット。資料や部品などを収納できるので整理整頓や紛失防止になります。

## カッティングマット&工作マット

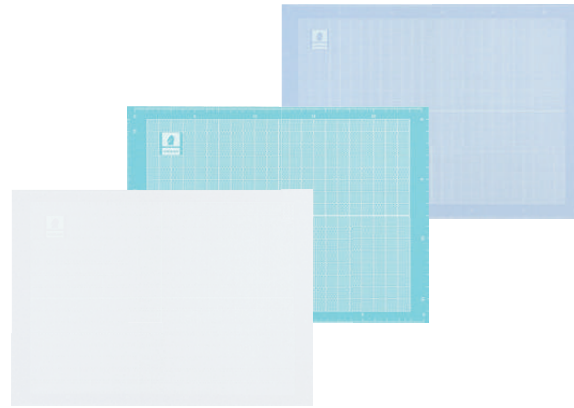

サイズ	品番	JANコード	価格(+税)
300 × 210 × 1.2mm	KTS-A4-BU	501650	¥550
300 × 210 × 1.2mm	KTS-A4-G	501605	¥550
300 × 210 × 1.2mm	KTS-A4-W	501629	¥550
257 × 182 × 1.2mm	KTS-B5-BU	501667	¥440
257 × 182 × 1.2mm	KTS-B5-G	501612	¥440
257 × 182 × 1.2mm	KTS-B5-W	501636	¥440

**素材** 1.2mm厚3層構造の塩化ビニール  
**カラー** ブルー(BU) グリーン(G) ホワイト(W)

粘土細工や刃物を使う工作から机を守るシートです。カッティングマットとしても使用可能です。

## スケルトンカッティングマット

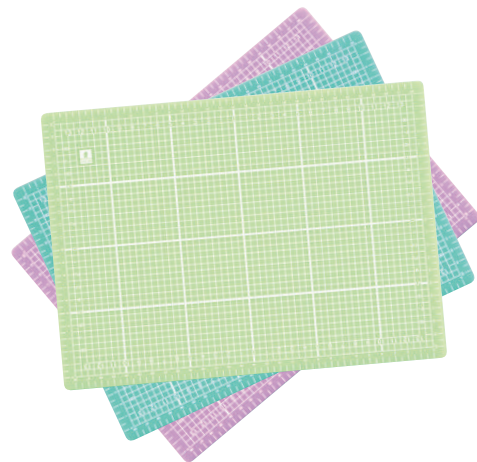

サイズ	品番	JANコード	価格(+税)
300 × 220 × 2mm	STN-A4-BU	931624	¥850
300 × 220 × 2mm	STN-A4-G	931631	¥850
300 × 220 × 2mm	STN-A4-P	931648	¥850

**素材** オレフィン系樹脂  
**カラー** ブルー(BU) グリーン(G) ピンク(P)

色鮮やかなスケルトンカラーの3色展開。オレフィン系樹脂を使用し、非常に環境に優しい仕様。5mm方眼野入りで、簡単なカットならメジャーなしでもOK!

## スケルトンカッティングマット形シリーズ

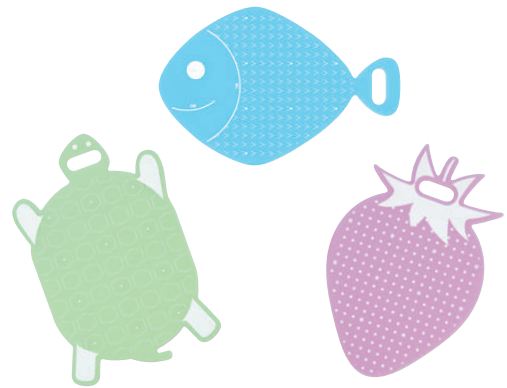

サイズ	形状	品番	JANコード	価格(+税)
270 × 178 × 2.0mm	フィッシュ	STN-B1-FS	931655	¥700
270 × 178 × 2.0mm	タートル	STN-G1-TR	931662	¥700
270 × 178 × 2.0mm	ストロベリー	STN-P1-ST	931679	¥700

**素材** オレフィン系樹脂

史上初? カッティングマットが色々な形になりました。カッティング作業がより楽しく! 5cmピッチのメモリ入り。

## Cutting mat for Masking tape

マスキングテープのためのカッティングマット

お気に入りのマスキングテープをイラストに合わせてカットするだけで、誰でも簡単にステッカー感覚で楽しめます。手紙やプレゼントに貼ると一味違ったあなただけのオリジナルに。早変わりノートやスケジュール帳のデコレーションにも。

素材：PVC樹脂



### ポケットブックカッティングマット



SC-PB-DO JAN/4968376932171 dot / ドット 80x123mm 1.2mm 厚 ¥450 (税抜)	SC-PB-CH JAN/4968376932188 check / チェック 80x123mm 1.2mm 厚 ¥450 (税抜)	SC-PB-ST JAN/4968376932164 stripe / ストライプ 80x123mm 1.2mm 厚 ¥450 (税抜)
--------------------------------------------------------------------------	-----------------------------------------------------------------------------	-------------------------------------------------------------------------------

### シルエットカッティングマット



SC-A5-AN JAN/4968376932133 animal / アニマル (A5) 220x150mm 1.2mm 厚 ¥750 (税抜)	SC-A5-PL JAN/4968376932157 plant / プラント (A5) 220x150mm 1.2mm 厚 ¥750 (税抜)	SC-A5-AQ JAN/4968376932140 aqua / アクア (A5) 220x150mm 1.2mm 厚 ¥750 (税抜)
------------------------------------------------------------------------------------	-----------------------------------------------------------------------------------	---------------------------------------------------------------------------------



SC-A4-AN JAN/4968376932102 animal / アニマル (A4) 300x220mm 1.2mm 厚 ¥1,200 (税抜)	SC-A4-PL JAN/4968376932126 plant / プラント (A4) 300x220mm 1.2mm 厚 ¥1,200 (税抜)	SC-A4-AQ JAN/4968376932119 aqua / アクア (A4) 300x220mm 1.2mm 厚 ¥1,200 (税抜)
--------------------------------------------------------------------------------------	-------------------------------------------------------------------------------------	-----------------------------------------------------------------------------------



SC-A5-SH JAN/4968376932225 正月 (A5) 220x150mm 1.2mm 厚 ¥750 (税抜)	SC-A5-CR JAN/4968376932232 クリスマス (A5) 220x150mm 1.2mm 厚 ¥750 (税抜)	SC-A5-AL JAN/4968376932249 アルファベット (A5) 220x150mm 1.2mm 厚 ¥750 (税抜)	SC-A5-CA JAN/4968376932256 猫 (A5) 220x150mm 1.2mm 厚 ¥750 (税抜)
-------------------------------------------------------------------------	----------------------------------------------------------------------------	------------------------------------------------------------------------------	------------------------------------------------------------------------



SCF-A5-PI JAN/4968376932195 picnic / ピクニック	SCF-A5-PA JAN/4968376932201 party / パーティ	SCF-A5-BS JAN/4968376932218 line / ライン
-----------------------------------------------	---------------------------------------------	-------------------------------------------

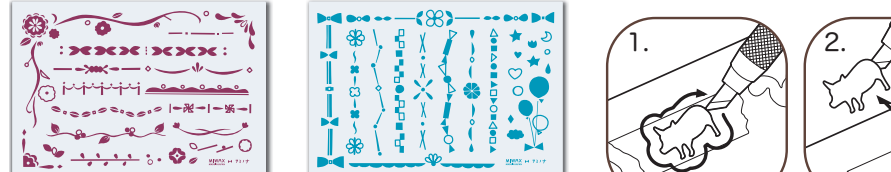

SCF-A5-BI JAN/4968376932270 bitter / ビター	SCF-A5-SW JAN/4968376932263 sweet / スウィート
---------------------------------------------	----------------------------------------------

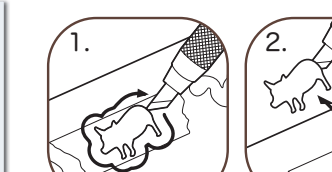

**MIWAX × フミノナ**  
イラストレーターでマスキングテープカラーデザイナー「フミノナ」さんとのコラボ企画  
サイズ：A5\_220x150mm 1.2mm 厚 ¥750 (税抜)  
素材：PVC樹脂



1. 図柄の端までしっかりカットして切り残しのないように。  
2. 切り取ったマスキングテープはカッターの刃先を使って剥がす。  
使い方が広がる動画はこちら

フミノナ：マスキングテープで描くイラストレーター。テープをデザインナイフで切り、組み合わせて描く制作を2008年よりはじめる。暮らしのものや自然をモチーフにした図案イラストレーションの制作を中心に、テキスタイルへの展開、個展やワークショップを行う。著書に「マスキングテープで楽しむ模様づくり」(ブティック社刊)がある。http://www.fuminona.com

## カットマット

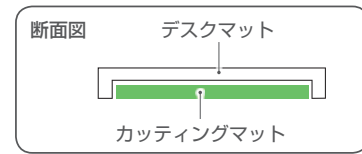
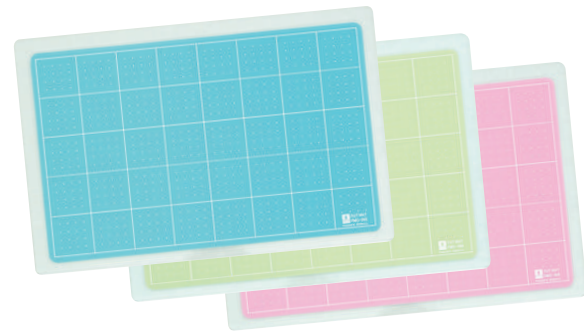

サイズ	カラー	品番	JANコード	価格(+税)
450 × 300 × 3.6mm	ブルー	FMC-345-BU	931808	¥4,500
450 × 300 × 3.6mm	グリーン	FMC-345-G	931815	¥4,500
450 × 300 × 3.6mm	ピンク	FMC-345-P	931822	¥4,500

**素材** デスクマット部分：軟質塩化ビニール  
カッティングマット部分：オレフィン系樹脂

**カラー** ブルー(BU) グリーン(G) ピンク(P)

デスクマットとカッティングマットの融合。特殊製法による溝加工をデスクマットに施すことにより、凹部にカッティングマットをはめ込みます。デスクマットの特性とカッティングマットの特性を高次元でフュージョン。

## 局用マット(捺印マット)

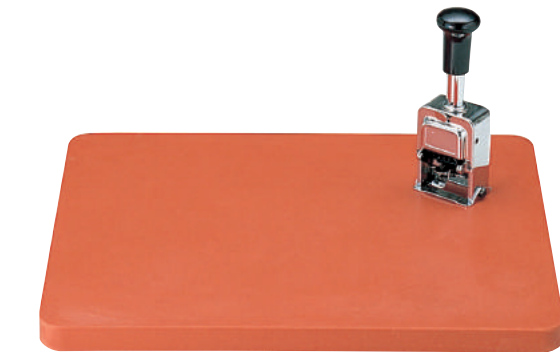

サイズ	品番	JANコード	価格(+税)
450 × 300 × 6mm	No.82	920017	¥2,500
300 × 240 × 15mm	No.83	920024	¥2,600
300 × 240 × 9mm	No.84	920031	¥2,000

**素材** 天然ゴム

**カラー** 井柄色

捺印回数の多い郵便局等の窓口で使用されている極厚プロ仕様の捺印マット。非常に丈夫な赤色の天然ゴム製です。

## ホースマン捺印マット

名入れ可



サイズ	品番	JANコード	価格(+税)
大 210 × 100 × 4.4mm	N-211-BK	620047	¥800
	N-211-BR	620054	¥800
小 100 × 75 × 4.4mm	N-213-BK	620061	¥450
	N-213-BR	620078	¥450

**素材** 捺印面：発泡塩化ビニール  
筆記面：軟質塩化ビニール  
芯材：ポリエチレンスポンジ、硬質塩化ビニール

**カラー** 捺印面：ブラック(BK) ブラウン(BR)  
筆記面：ホワイト(大理石調)

表と裏で「捺印」、「筆記」ができる便利ナリパーシブル捺印マット。

捺印面には印材にやさしい柔らかい素材でクッション性を持たせ、筆記面には書きやすさを重視した硬めの素材を採用。カラー展開はブラックとブラウン。用途に応じた大小2サイズを展開。

どちらも持ち運びに便利な携帯用サイズなので外出先でもスムーズな捺印や筆記作業をサポートします。

## フロアマット

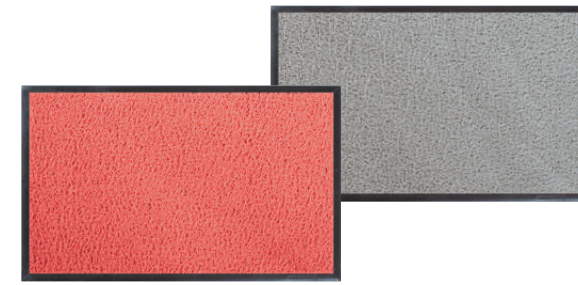

サイズ	カラー	品番	JANコード	価格(+税)
750 × 460 × 20mm	レッド	No.1-R	980004	¥13,000
750 × 460 × 20mm	グレー	No.1-GL	980011	¥13,000
860 × 600 × 20mm	レッド	No.2-R	980028	¥18,000
860 × 600 × 20mm	グレー	No.2-GL	980035	¥18,000
900 × 750 × 20mm	レッド	975-R	980042	¥25,000
900 × 750 × 20mm	グレー	975-GL	980059	¥25,000
1,200 × 900 × 20mm	レッド	912-R	980066	¥38,000
1,200 × 900 × 20mm	グレー	912-GL	980073	¥38,000
1,500 × 900 × 20mm	レッド	915-R	980080	¥46,000
1,500 × 900 × 20mm	グレー	915-GL	980097	¥46,000
1,800 × 900 × 20mm	レッド	918-R	980103	¥55,000
1,800 × 900 × 20mm	グレー	918-GL	980110	¥55,000

**素材** 中敷：住友3M社製Nomad®使用  
受皿：天然ゴム

**カラー** 各サイズ レッド(R) グレー(GL)

くつの砂汚れを落とす効果が大きい住友3M社製(Nomad®)マットを中敷に使用し、ゴム製受け皿により床を保護します。中敷だけ取り出せるので、掃除がかんたんです。

◇JANコード：4968376 □□□□□□  
メーカーコード スペック内表示

## 裁断板 ビニ板 Cutting Board

裁断機の刃受けに最適な頑丈なPVC製のシート。用途に応じて別注サイズも承ります。



### 裁断板(抜き板) ブラック 10mm厚

別注可

素材	半硬質PVC
厚み	10mm
カラー	ブラック
最大サイズ	1,210 × 910mm

Made in Japan

裁断機の刃受けなどに最適な半硬質PVC板。ご希望のサイズに直線カットが可能です。

※価格はお問合せ願います。



裁断板・ビニ板に関するページになります。



### ビニール板 グリーン透明 6.0mm厚

別注可

名入れ可

素材	PVC
厚み	6.0mm
カラー	グリーン透明
最大サイズ	2,000 × 1,000mm

Made in Japan

6ミリ厚のグリーン透明PVCシート。

耐久性も高いので機械、作業台、裁断板の刃受け等の利用のほか皮革製品や紙工品のカット、裁縫時にも最適です。

ご希望のサイズに直線カットも可能です。

※価格はお問合せ願います。



裁断板・ビニ板に関するページになります。

### ●角R加工とは？

角R加工とはデスクマットやカッティングマットの4角に施す角の丸み加工です。

原寸

10R

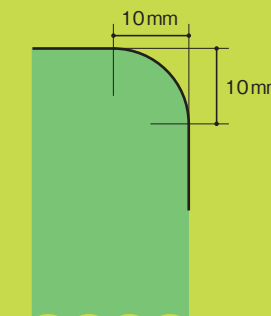

15R

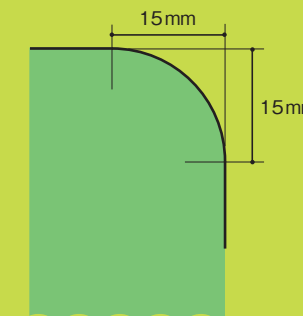

20R

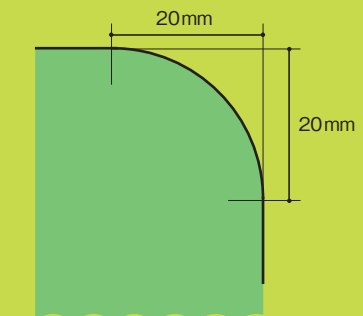

# クリアケース Clear Case

多彩な展開が魅力のクリアケースシリーズ

## クリアケース マチなしタイプ

別注可 名入れ可



※サイズは全て約mmです

サイズ	(内寸)	(外寸)	品番	JANコード	価格(+税)
A3	445 × 322mm	470 × 340mm	OCC-A3S-BU	326406	¥520
A4	310 × 223mm	345 × 245mm	OCC-A4S-BU	326413	¥320
A5	220 × 162mm	250 × 180mm	OCC-A5S-BU	326420	¥230
A6	160 × 112mm	190 × 130mm	OCC-A6S-BU	326437	¥180
A8	90 × 68mm	117 × 85mm	OCC-A8S-BU	326444	¥140
B4	380 × 273mm	405 × 290mm	OCC-B4S-BU	326451	¥420
B5	270 × 197mm	300 × 215mm	OCC-B5S-BU	326468	¥290
B6	195 × 136mm	222 × 155mm	OCC-B6S-BU	326475	¥210
B8	105 × 73mm	130 × 90mm	OCC-B8S-BU	326482	¥150
通帳ヨコ型	185 × 95mm	210 × 110mm	OCC-BBS-BU	326499	¥200

**素材** オレフィン系樹脂  
環境に優しいオレフィン系樹脂を使用。文字の転写がほとんどしないコピーセーフタイプ。紐やキーホルダーなどで吊り下げできる穴付。

## クリアケース マチ付タイプ

別注可 名入れ可



※サイズは全て約mmです

サイズ	(内寸)	(外寸)	品番	JANコード	価格(+税)
A4	335 × 235mm	360 × 250mm	OCC-A4SM-BU	326918	¥440
A5	240 × 165mm	260 × 185mm	OCC-A5SM-BU	326925	¥350
A6	160 × 115mm	185 × 130mm	OCC-A6SM-BU	326932	¥280
B4	370 × 275mm	405 × 290mm	OCC-B4SM-BU	326949	¥530
B5	270 × 200mm	300 × 215mm	OCC-B5SM-BU	326956	¥400
B6	200 × 135mm	220 × 150mm	OCC-B6SM-BU	326963	¥300
通帳ヨコ型	185 × 100mm	210 × 110mm	OCC-BBSM-BU	326970	¥290

※マチ幅 30mm  
**素材** オレフィン系樹脂

環境に優しいオレフィン系樹脂を使用。文字の転写がほとんどしないコピーセーフタイプ。紐やキーホルダーなどで吊り下げできる穴付。マチ付(30mm)でたっぷり収納タイプです。

## クリアケース ツインタイプ

別注可 名入れ可



※サイズは全て約mmです

サイズ	(内寸)	(外寸)	品番	JANコード	価格(+税)
A4	310 × 227mm	345 × 260mm	OCC-A4S-2T	326802	¥860
A5	220 × 160mm	250 × 193mm	OCC-A5S-2T	326819	¥680
A6	160 × 110mm	190 × 145mm	OCC-A6S-2T	326826	¥440
B5	270 × 196mm	300 × 230mm	OCC-B5S-2T	326833	¥700
B6	190 × 135mm	222 × 167mm	OCC-B6S-2T	326840	¥460
B8	105 × 71mm	130 × 103mm	OCC-B8S-2T	326857	¥400
通帳ヨコ型	185 × 95mm	210 × 127mm	OCC-BBS-2T	326864	¥420

**素材** オレフィン系樹脂

クリアケースが二つ連結したアイデア商品。スナップボタンが表裏付属しているため、どちらの面でも折り返して使用できます。また、ケースの色が表：透明、裏：半透明で使用用途によってセレクトできます。環境に優しいオレフィン素材を使用し、コピーセーフタイプです。

## ダブルスライドホルダー



サイズ	品番	JANコード	価格(+税)
900 × 625mm	WCL-A1	326604	¥2,200
648 × 450mm	WCL-A2	326611	¥1,300

**素材** PE ポリエチレン

両サイドにファスナーが付いた図面入れ。大切な図面などを雨や泥から守ります(完全防水ではありません)。大型図面、ポスター、地図等の保管・掲示、持ち運びなどに便利です。本体上部に穴が開いているので吊り下げて掲示できます。

ミックス JANコード: 4968376  
メーカーコード スペック内表示

# マグネット製品ほか Magnet Item

Magnet Item

## セントラル ニューマグネポスト

名入れ可

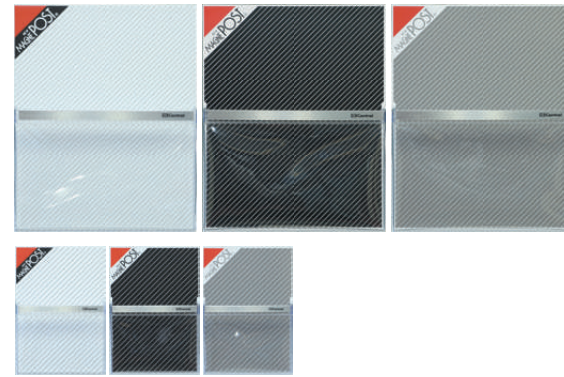

サイズ	カラー	品番	JANコード	価格(+税)
120 × 170 × 28mm	ホワイト	PM-10-W	271115	¥690
120 × 170 × 28mm	ブラック	PM-10-BK	273119	¥690
120 × 170 × 28mm	グレー	PM-10-GL	274116	¥690
240 × 300 × 36mm	ホワイト	PM-30-W	271139	¥1,850
240 × 300 × 36mm	ブラック	PM-30-BK	273133	¥1,850
240 × 300 × 36mm	グレー	PM-30-GL	274130	¥1,850

**素材** 0.9mm厚：マグネットシート  
0.4mm厚：透明塩化ビニール ポケット  
**カラー** 各サイズ ホワイト(W) ブラック(BK) グレー(GL)

軟質塩ビのマグネットシートにポケットがついて、事務所のロッカー、お台所の冷蔵庫に最適です。大阪デザインセンター選定商品。お店や商品のPR贈答用、ノベルティなどとしても最適です。各種名入りも承ります。

## スライダーマグネットケース



サイズ	品番	JANコード	価格(+税)
900 × 615mm	SMC-A1	135305	¥6,800
620 × 455mm	SMC-A2	135312	¥4,800

**素材** ベース部：マグネットシート  
ポケット部：塩化ビニール  
**カラー** ホワイト

裏面が全面マグネットで、片側スライダー付の図面入れ。スチール面などにベタッと張りつけて掲示用。A1用、A2用の2サイズをご用意。

セントラル JANコード: 4993044  
メーカーコード スペック内表示

## ホースマン マグネットカードケース

別注可 名入れ可



サイズ	品番	JANコード	価格(+税)
435 × 305 (429 × 300) mm	HMC-A3	135244	¥2,000
380 × 266 (374 × 263) mm	HMC-B4	135237	¥1,600
312 × 219 (306 × 216) mm	HMC-A4	135220	¥1,080
270 × 190 (264 × 187) mm	HMC-B5	135213	¥900
225 × 157 (219 × 154) mm	HMC-A5	135251	¥750
196 × 137 (190 × 134) mm	HMC-B6	135268	¥600
103 × 70 (97 × 67) mm	HMC-MS	135275	¥240

※カック内は内寸表示  
**素材** 塩化ビニール+マグネットシート

裏面が全面マグネットになっている、ソフトカードケース。キャビネットやホワイトボード、ロッカーなどのスチール面にしっかりと貼りつきます。

## 蛍光マグネポスト

名入れ可



サイズ	品番	JANコード	価格(+税)
120 × 28 × 170mm	MPF-101-OR	505207	¥700
120 × 28 × 170mm	MPF-101-Y	505214	¥700
120 × 28 × 170mm	MPF-101-P	505221	¥700

**素材** ベース部：マグネットシート  
ポケット部：塩化ビニール  
**カラー** オレンジ(OR) イエロー(Y) ピンク(P)

鮮やかな蛍光色のマグネット式ポケット。より強く光るポケット部分の波型のエンボスがアクセント。官製はがき約50枚収納の全面ポケット部分のほかにベース部分にもポケットがついています。

ミックス JANコード: 4968376  
メーカーコード スペック内表示

## メモキャッチ

名入れ可



サイズ	品番	JANコード	価格(+税)
93 × 160 × 6mm	E-3000-BK	961058	¥550
93 × 160 × 6mm	E-3000-BR	961034	¥550
105 × 225 × 6mm	E-5000-BK	961256	¥700
105 × 225 × 6mm	E-5000-BR	961232	¥700

**素材** 表面：PVCレザー  
芯材：硬質塩化ビニール板使用

**カラー** ブラック(BK) ブラウン(BR)

全体をPVCレザー、クリップ内部はマグネットを使用しスマートなはさみ心地。レストランなど飲食店の必需品です。高級感あふれるレザー調の伝票ホルダーです。

## メモキャッチ EF

名入れ可



サイズ	品番	JANコード	価格(+税)
95 × 160 × 10mm	EF-300-BK	961300	¥950
95 × 160 × 10mm	EF-300-BR	961317	¥950
105 × 225 × 10mm	EF-500-BK	961355	¥1,300
105 × 225 × 10mm	EF-500-BR	961362	¥1,300

**素材** 表面：PVCレザー 芯材：硬質塩化ビニール板使用  
透明ポケット：塩化ビニール

**カラー** ブラック(BK) ブラウン(BR)

全体をPVCレザー、クリップ内部はマグネットを使用しスマートなはさみ心地。レストランなど飲食店の必需品です。高級感あふれるレザー調の伝票ホルダーです。また、本モデルは本体上下と裏面下部に透明ポケットが付属。紙等を印刷して挟めば、オリジナル伝票ホルダーがすぐに完成します。その他、店頭のカンペ案内、イベント企画などを挟むと訴求効果が大幅にアップします。裏面にもマグネットを使用しておりますので、スチール面に貼りつけてご使用できます。

## 両面下敷き 透明 B5判

名入れ可



サイズ	品番	JANコード	価格(+税)
250 × 180 × 1mm	RDP-B5-T	325508	¥375

**素材** 1.0mm厚 塩化ビニール

表裏で硬さが違う両面下敷きです。筆記具の種類や筆圧によって表裏を使い分けられる仕様となっております。

## イーマット

別注可



サイズ	品番	JANコード	価格(+税)
180 × 250 × 5mm	EM-B5-T	420159	¥1,700

**素材** 塩化ビニール

**カラー** 透明

透明で厚さ5mmの捺印マット。極厚でハードな使用に耐えるタフなマットになります。マット上面の縁に面取り加工【ソフトエッジ加工】を施し、手触りやあたりが柔らかい仕上げになります。透明なのでマットの下に書類の記入例をはさむことができ、見ながら捺印できます。

ミワックス  
◇JANコード：4968376 □□□□□□  
メーカーコード スペック内表示

## バッグ Bag

社内通袋、書類・データの移動、マイナンバー管理に。

## キャリーバッグ

A4サイズ マチ付&amp;マチなし



デザイン	サイズ	カラー	品番	JANコード	価格(+税)
マチ付	370 × 260 × 80mm	ブルー	CB-440-BU	621136	¥3,000
	370 × 260 × 80mm	レッド	CB-440-R	621259	¥3,000
	370 × 260 × 80mm	イエロー	CB-440-Y	621150	¥3,000
	370 × 260 × 80mm	グリーン	CB-440-G	621242	¥3,000
	370 × 260 × 80mm	ブラック	CB-440-BK	621327	¥3,000
	370 × 260mm	ブルー	CB-400-BU	621105	¥1,650
マチなし	370 × 260mm	レッド	CB-400-R	621235	¥1,650
	370 × 260mm	イエロー	CB-400-Y	621129	¥1,650
	370 × 260mm	グリーン	CB-400-G	621228	¥1,650
	370 × 260mm	ブラック	CB-400-BK	621303	¥1,650

※マチなしタイプの取っ手は短辺になります。

**素材** ナイロン 透明ポケットサイズ：128×230mm

**カラー** 青(BU) 赤(R) 黄(Y) 緑(G) 黒(BK)

丈夫なナイロン縫製で、持ちやすい取っ手付。左右どちら側からでも開閉できるダブルファスナー仕様で、用途に応じたマチ付、マチなしをご用意。社内の連絡便や、書類・データの移動に最適です。使いやすいA4タイプ。

別注可 名入れ可

## キャリーバッグ

A2サイズ マチ付



サイズ	カラー	品番	JANコード	価格(+税)
620 × 450 × 120mm	ブルー	CB-660-BU	621358	¥4,700
620 × 450 × 120mm	ブラック	CB-660-BK	621341	¥4,700

**素材** ナイロン 透明ポケットサイズ：128×230mm

**カラー** 青(BU) 黒(BK)

丈夫なナイロン縫製で、持ちやすい取っ手付。左右どちら側からでも開閉できるダブルファスナー仕様。マチ付。社内の連絡便や、書類・データの移動に最適です。大容量のA2サイズ。

別注可 名入れ可

## キャリーバッグ

B4サイズ マチ付&amp;マチなし



デザイン	サイズ	カラー	品番	JANコード	価格(+税)
マチ付	440 × 340 × 80mm	ブルー	CB-550-BU	621198	¥3,600
	440 × 340 × 80mm	レッド	CB-550-R	621297	¥3,600
	440 × 340 × 80mm	イエロー	CB-550-Y	621211	¥3,600
	440 × 340 × 80mm	グリーン	CB-550-G	621280	¥3,600
	440 × 340 × 80mm	ブラック	CB-550-BK	621334	¥3,600
	440 × 340mm	ブルー	CB-500-BU	621167	¥1,950
マチなし	440 × 340mm	レッド	CB-500-R	621273	¥1,950
	440 × 340mm	イエロー	CB-500-Y	621181	¥1,950
	440 × 340mm	グリーン	CB-500-G	621266	¥1,950
	440 × 340mm	ブラック	CB-500-BK	621310	¥1,950

※マチなしタイプの取っ手は短辺になります。

**素材** ナイロン 透明ポケットサイズ：128×230mm

**カラー** 青(BU) 赤(R) 黄(Y) 緑(G) 黒(BK)

丈夫なナイロン縫製で、持ちやすい取っ手付。左右どちら側からでも開閉できるダブルファスナー仕様で、用途に応じたマチ付、マチなしをご用意。社内の連絡便や、書類・データの移動に最適です。大き目のB4サイズ。

別注可 名入れ可

## 集金バッグ



サイズ	カラー	品番	JANコード	価格(+税)
210 × 300 × 10mm	ブルー	SB-21-BU	621051	¥1,650
210 × 300 × 10mm	ブラック	SB-21-BK	621068	¥1,650
210 × 300 × 10mm	イエロー	SB-21-Y	621044	¥1,650

**素材** ナイロン 透明ポケットサイズ：120×88mm

**カラー** 青(BU) 黄(Y) 黒(BK)

集金に便利なコンパクトサイズのバッグです。ダブルファスナー使用により開閉がしやすく内容物の出し入れしやすくなりました。専用錠前(別売 PZ-200)を併せて使用すればセキュリティがアップします。バッグ内側には小切手や小物の分別収納に便利なファスナー付ポケットがついています。

ミワックス  
◇JANコード：4968376 □□□□□□  
メーカーコード スペック内表示

# アクリル製品 Acrylic Product

## 老眼鏡セットA



商品名	品番	JANコード	価格(+税)
老眼鏡セットA	RKS-21A	210286	¥11,000

### 単品メガネ

カラー	度数	品番	JANコード	価格(+税)
イエロー	弱度 (+1.5)	SGS-A21	210521	¥2,650
ホワイト	中度 (+2.5)	SGS-A22	210538	¥2,650
オレンジ	強度 (+3.5)	SGS-A23	210545	¥2,650

### 専用アクリルケース

サイズ	品番	JANコード	価格(+税)
200 × 70 × 90mm	SGS-10S	210149	¥3,700

薄さ2mmの最新の技術で作られた超軽量でスリムなフレームにあえてクラシカルかつトラディショナルなデザインを採用した老眼鏡。強中弱の3本と専用アクリルケースをセットしました。

## 老眼鏡セットB



商品名	品番	JANコード	価格(+税)
老眼鏡セットB	RKS-11B	210446	¥8,800

### 単品メガネ

カラー	度数	品番	JANコード	価格(+税)
イエロー	弱度 (+1.5)	SGS-B11	210453	¥1,900
ブルー	中度 (+2.5)	SGS-B12	210460	¥1,900
レッド	強度 (+3.5)	SGS-B13	210477	¥1,900

### 専用アクリルケース

サイズ	品番	JANコード	価格(+税)
200 × 70 × 90mm	SGS-10S	210149	¥3,700

見やすく大きいレンズを採用した老眼鏡の定番品。記載台や受付カウンター必需品。赤、青、黄の派手なカラーは各度数の視認性の良さとともに、盗難防止の意味合いもございます。

## カレンダー付老眼鏡セット



商品名	品番	JANコード	価格(+税)
カレンダー付老眼鏡セット	RKS-22K	210293	¥12,000

### 単品メガネ

カラー	度数	品番	JANコード	価格(+税)
イエロー	弱度 (+1.5)	SGS-B11	210453	¥1,900
ブルー	中度 (+2.5)	SGS-B12	210460	¥1,900
レッド	強度 (+3.5)	SGS-B13	210477	¥1,900

見やすく大きいレンズを採用した老眼鏡の定番品。記載台や受付カウンターの必需品。また、本体前部に使い勝手の良いカード差し替えタイプの万年カレンダーを搭載。

## 貴名受



サイズ	品番	JANコード	価格(+税)
90 × 110 × 150mm	KU-10A	210026	¥4,000

素材 アクリル樹脂製：スモーク=3.0mm厚  
ホワイト=2.0mm厚

各種展示会の受付で好評のアクリル製貴名受け。取出しが容易な構造です。

# 防犯防災用品 Emergency Kit

ミワックスの防犯・安全対策グッズ

## さすまた

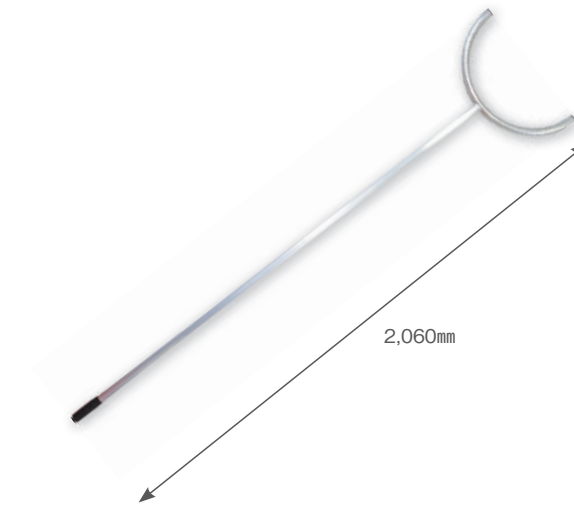

サイズ	品番	JANコード	価格(+税)
2,060 × 530 × 30mm	SSM-200	292817	¥18,000

素材 柄：アルミ合金  
制圧部：ステンレス

重量 1,150g

もしもの時の暴漢対策！さすまた！柄の部分には滑り止を施し、軽量で女性でも扱いやすい。学校や各種施設にお薦めです。

## 誘導灯



サイズ	品番	JANコード	価格(+税)
35 × 545mm	AUT-545	292633	¥3,000

素材 PC ABS製

重量 140g

駆動 単2電池2本使用(別売り)

非常に軽量で扱いやすいLED仕様の誘導灯。手元のスイッチで点灯、点滅が選べます。

## クラックボール



サイズ	品番	JANコード	価格(+税)
65φ 球体	KK-20	292770	¥4,900

入数 2個

耐用年数 製造年月より3年

逃げる犯人や車に。ルミノール反応が決め手。衝撃で容易に割れ、中のオレンジ色の水性蛍光塗料が散り、目標物に付着します。塗料は水洗いで落ちますが、特殊光線を当てると発光し、証拠として残ります。万一第三者に損害を与えた場合の保険付(耐用年数以内)

## ひったくり防止カバー



サイズ	品番	JANコード	価格(+税)
350 × 440mm	HBK-1-BU	430004	¥510

素材 ナイロン製

引ったくりの犯人は、自転車の前かごの荷物を狙っています。この引ったくり防止カバーを取り付ければ被害を防ぐ効果が絶大です。啓蒙活動のツールとして最適です。各種の名入れ承ります。

ミワックス  
JANコード：4968376  
メーカーコード

## セーフティベスト



※モデル 175cm

サイズ	カラー	品番	JANコード	価格(+税)
フリー	イエロー	FAB-301-Y	324334	¥3,400
フリー	オレンジ	FAB-301-OR	324341	¥3,400

**素材** ナイロン&塩化ビニール  
**カラー** イエロー(Y) オレンジ(OR)

防犯効果の高い、明るく光るベスト。夜間のパトロール等に最適です。さらに視認性を高める“防犯”の文字入り反射シートを背面に装着（着脱式）。

## 反射タスキ

名入れ可



サイズ	カラー	品番	JANコード	価格(+税)
片面 640 ~ 730mm (長め)	イエロー	FCT-150-Y	325607	¥1,200
片面 640 ~ 730mm (長め)	シルバー	FCT-150-SV	325614	¥1,200
片面 490 ~ 580mm (短め)	イエロー	FCT-120-Y	325621	¥1,000
片面 490 ~ 580mm (短め)	シルバー	FCT-120-SV	325638	¥1,000

※タスキ巾 50mm  
**素材** 塩化ビニール  
**カラー** イエロー(Y) シルバー(SV)

夜道でピカッ！わずかな光を反射し、強く光る反射タスキ。今や夜間外出時の必需品。長めタイプと短めタイプをご用意。マジックテープ式でサイズ調整可能です。

## チェンジアームホルダー用 差し替えシート



仕様/サイズ	表示内容	品番	JANコード	価格(+税)
黒文字 75 × 290 × 0.2mm	案内係	CHK-SK-AN	326116	¥180
	受付	CHK-SK-LK	326123	¥180
	警備員	CHK-SK-KB	326130	¥180
	事務局	CHK-SK-JM	326147	¥180
	STAFF	CHK-SK-ST	326154	¥180
	責任者	CHK-SK-SN	326161	¥180
	誘導員	CHK-SK-YD	326185	¥180
	監視員	CHK-SK-KS	326208	¥180
	PTA	CHK-SK-PT	326215	¥180
	安全責任者	CHK-SK-AZ	326222	¥180
	アルバイト	CHK-SK-AB	326246	¥180
	カメラマン	CHK-SK-KM	326253	¥180
	パトロール中	CHK-SK-PR	326321	¥180
	指導員	CHK-SK-SD	326338	¥180
	防犯	CHK-SK-BH	326345	¥180
実習生	CHK-SK-JS	326277	¥180	
駐車係	CHK-SK-TS	326284	¥180	
会場スタッフ	CHK-SK-KJ	326291	¥180	
関係者	CHK-SK-KK	326307	¥180	
売場担当	CHK-SK-LUB	326314	¥180	
本部	CHK-SK-HB	326178	¥180	
パトロール中	CHK-SW-PR	326352	¥180	
防犯	CHK-SW-BH	326369	¥180	
案内係	CHK-SW-AN	326376	¥180	
STAFF	CHK-SW-ST	326383	¥180	
無地	透明	CHK-S-MG	326109	¥120
75 × 290 × 0.2mm 反射無地シルバー	シルバー無地	CHK-SV-MG	327007	¥500

**素材** PET  
【定額印刷シート】黒文字・案内係(AN) 受付(LK) 警備員(KB) 事務局(JM) STAFF(ST) 責任者(SN) 誘導員(YD) 監視員(KS) PTA(PT) 安全責任者(AZ) アルバイト(AB) カメラマン(KM) パトロール中(PR) 指導員(SD) 防犯(BH) 実習生(JS) 駐車係(TS) 会場スタッフ(KJ) 関係者(KK) 売場担当(LUB) 本部(HB) 白文字/パトロール(PR) 防犯(BH) 案内係(AN) STAFF(ST)

## ホルダーバンド



サイズ	品番	JANコード	価格(+税)
600mm 3φ	HB-600	326390	¥200

**素材** ゴム ポリエステル

腕章のズレ落ちを防ぐホルダーバンド。ゴムバンドで固定するので着ている服にピンなどでとめる必要はございません。また、ノースリーブでも腕章のズレ落ちを防ぐことができます。

## 腕章 チェンジアームホルダー



サイズ	カラー	品番	JANコード	価格(+税)
100 × 410 × 0.3mm	白	CHA-411-W	326000	¥380
100 × 410 × 0.3mm	青	CHA-411-BU	326017	¥380
100 × 410 × 0.3mm	赤	CHA-411-R	326024	¥380
100 × 410 × 0.3mm	緑	CHA-411-G	326031	¥380
100 × 410 × 0.3mm	黄	CHA-411-Y	326048	¥380

**素材** オレフィン系樹脂 ソフトPP製  
**カラー** 白(W) 青(BU) 赤(R) 緑(G) 黄(Y)

文字シートを差替でき、何度も繰り返し使用できる環境に優しい腕章です。夜間のパトロールに最適です。カラーバリエーションも豊富にご用意。取り付けはホック式と安全ピンの2通りです。別注、名入れも承ります。

## 腕章 チェンジアームホルダー 蛍光タイプ



サイズ	カラー	品番	JANコード	価格(+税)
410 × 100mm	オレンジ	CHF-411-OR	326666	¥400
410 × 100mm	イエロー	CHF-411-Y	326673	¥400
410 × 100mm	ピンク	CHF-411-P	326680	¥400

**素材** 塩化ビニール  
**カラー** オレンジ(OR) イエロー(Y) ピンク(P)

文字シートを差替でき、何度も繰り返し使用できる環境に優しい腕章です。視認性抜群の蛍光タイプは、本体に光が当たると表面で集光され蛍光に変わり、端面から放出されることで蛍光色に見えます。（※夜間に反射するわけではありません。）取り付けはホック式と安全ピンの2通りです。別注、名入れも承ります。別売の差し替えシートと組み合わせてご使用下さい。

## 折りたたみ式 ウォータータンク



サイズ	品番	JANコード	価格(+税)
180 × 180 × 220mm	WA-5	326772	¥1,000
225 × 225 × 270mm	WA-10	326765	¥1,200
290 × 290 × 335mm	WA-20	326758	¥1,400

**素材** LDPE  
**内容量** 5ℓ 10ℓ 20ℓ

簡単便利、コンパクトに折りたたんで収納できるウォータータンク。非常時の飲料タンクとして、アウトドアに、折りたたむので持ち運びにも便利です。防災害の緊急飲料水備品。厚生省告示「合成樹脂製の器具又は容器包装の材質別規格」適合品です。

## うがい用 紙コップ (携帯用)(設置用)



仕様	サイズ/内容量	品番	JANコード	価格(+税)
携帯用	90ml/1枚 (1パック20枚入)	CPM02	326703	¥140
設置用	90ml/1枚 (1箱250枚入)	M-FC250	326710	¥1,300

**素材** パージンバルブ 100%

どこでも、うがいのできる超薄型コップ。安全安心の使い捨て。本体はパージンバルブ100%使用で、内面にPEラミネート加工を施しております。内容量は90mlと1回のうがいには最適です。熱いものでは使用しないで下さい。

ミワックス  
◇JANコード：4968376 □□□□□□  
メーカーコード スペック内表示

# 麻雀 Mah-jong

1959年、日本で初めて麻雀マットの開発、販売を開始しました。

## トンシーマット



サイズ	品番	JANコード	価格(+税)
690 × 690 × 11mm	TONC-L	450019	¥5,000
750 × 750 × 11mm	TONC-LL	450033	¥5,500

**素材** 天然ゴム ナイロンパイル布(TONC-L) 綿布(TONC-LL)

天然ゴム使用によりクッション性が良く、又牌のすべりが最高の特許打ち込みのレーヨン布を使用しています。家庭での麻雀には必需品。発明協会優秀賞受賞の商品。井出洋介監修のマーじゃんおもしろガイドブック付。

名入れ可

## らくじゃんマット

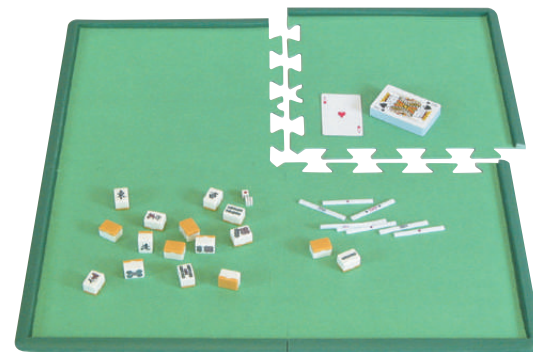

サイズ	品番	JANコード	価格(+税)
650 × 650 × 10mm	TONC-RAKJ	452211	¥4,400

**素材** 天然ゴム ナイロンパイル布

マットをコンパクトに収納できるよう4分割されています。ジグソーパズルのように凹凸を組み合わせれば、さっと麻雀マットに早変わりします。井出洋介監修のマーじゃんおもしろガイドブック付。

名入れ可

## トンシーマットUDタイプ



サイズ	品番	JANコード	価格(+税)
700 × 700 × 11mm	TONC-UD	450040	¥5,500

**素材** 天然ゴム 綿布

ボケ防止に麻雀は最適。白いラインに牌を近づけると牌が見やすくなります。ユニバーサルデザイン採用の商品。井出洋介監修のマーじゃんおもしろガイドブック付。

名入れ可

## らくじゃんマット牌付セット



サイズ	品番	JANコード	価格(+税)
650 × 650 × 10mm	RAKJ-ST	450095	¥9,900

**素材** 天然ゴム ナイロンパイル布

コンパクトなトンシーらくじゃんマットと麻雀牌をセットにした商品。井出洋介監修のマーじゃんおもしろガイドブック付。

名入れ可

## トイトイマット



サイズ	品番	JANコード	価格(+税)
690 × 690 × 11mm	TT-MAT	452204	OPEN

**素材** 天然ゴム 綿布

トンシーマットシリーズの廉価版。

名入れ可

## 麻雀マット

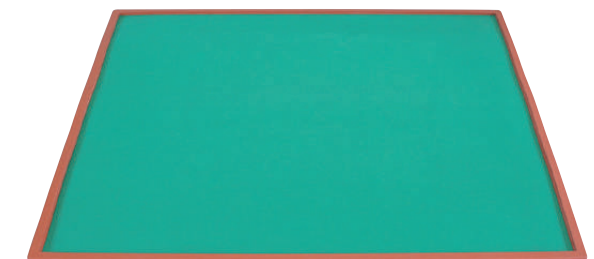

サイズ	品番	JANコード	価格(+税)
690 × 690 × 11mm	MJ-MAT	450088	OPEN

**素材** 天然ゴム 綿布

麻雀マットのなかでもっともコストパフォーマンスに優れた商品になります。

名入れ可

## 手打ち麻雀卓(座卓)



サイズ	品番	JANコード	価格(+税)
667 × 667 × 325mm	MS-200		¥23,000

**素材** ポリ合板製 天然ゴムシート付属

**重量** 7.2kg

収納に便利な折畳み足付麻雀卓。座卓仕様。便利な引き出し付になります。

名入れ可

### 麻雀マットを 永くご使用頂くために

①ご使用後は付属のケースに入れて、直射日光を避けて保管して下さい。ケースに入れる時は図のように布面が外になるようにして下さい。

次にご使用の時マットに反りがなく、広げてすぐ使えます。



②布面の細かいゴミは洋服ブラシかエチケットブラシでお手入れして下さい。

③ゴム部(枠、裏面)のお手入れは、布で乾拭きして下さい。(注意：水で拭かないで下さい。)

◇JANコード: 4968376 □□□□□□  
メーカーコード スペック内表示

## さんご



品番	JANコード	価格(+税)
PAI-SANGO	599008	¥5,500

素材 ユリア樹脂

## 牌データ

製品サイズ：305×210×55mm  
 重量：2.8kg  
 牌サイズ：19.5×26.0×16.0mm  
 牌重量：14g  
 セット内容：麻雀牌/144枚 点棒/97本  
 サイコロ/4個  
 麻雀ルールブック/1冊

## アモスマックス



品番	JANコード	価格(+税)
PAI-MAX	450644	¥8,400

素材 ユリア樹脂

## 牌データ

製品サイズ：210×320×50mm  
 重量：3.4kg  
 牌サイズ：28.0×21.0×16.5mm  
 牌重量：16g  
 セット内容：麻雀牌/144枚 点棒/97本  
 サイコロ 4個  
 透明カラーサイコロ/2個  
 丸チップ/20枚 焼き鳥マーク/4枚  
 東南マーク/1枚 麻雀ルールブック/1冊

## モンスター



品番	JANコード	価格(+税)
PAI-MONSTER	450613	¥5,000

素材 ユリア樹脂

## 牌データ

製品サイズ：110×230×120mm  
 重量：2.2kg  
 牌サイズ：26.0×19.5×16.0mm  
 牌重量：12g  
 セット内容：麻雀牌/144枚 点棒/97本  
 サイコロ/4個 東南マーク/1枚  
 麻雀ルールブック/1冊

## ギャバン



品番	JANコード	価格(+税)
PAI-GABIN	450620	¥6,300

素材 ユリア樹脂

## 牌データ

製品サイズ：200×298×50mm  
 重量：2.9kg  
 牌サイズ：26.0×19.5×16.0mm  
 牌重量：14g  
 セット内容：麻雀牌/144枚 点棒/97本  
 サイコロ/4個 丸チップ/20枚  
 焼鳥マーク/4枚 東南マーク/1枚  
 麻雀ルールブック/1冊

◇JANコード：4968376  
メーカーコード スペック内表示

## 会社概要 Company Profile

社名 株式会社ミワックス

創業 1946年1月

資本金 2,700万円

従業員数 47名

代表者 美馬 隆士

【本社工場・営業拠点】  
 〒578-0933 東大阪市玉串元町 2-12-18  
 TEL：072-961-0321 FAX：072-964-1663

【物流センター】  
 〒581-0822 八尾市高砂町 5-11

取引銀行  
 りそな銀行 上六支店  
 三菱東京UFJ銀行 東大阪支店  
 みずほ銀行 東大阪支店  
 阿波銀行 東大阪支店

関連会社  
 株式会社ホームマン  
 セントラル株式会社  
 株式会社リュウエイ

事業内容 プラスチック素材・天然ゴム素材・製品の製造、加工、販売

【文具事務用品】  
 各種デスクマット  
 オフィス机上用品  
 カッティングマット  
 捺印マット  
 学習用デスクマット  
 マグネット製品  
 PVC、再生PVC、再生オレフィン、アクリル、発泡ポリエチレン、不織布  
 マウスパッド、クリアケース、下敷き、老眼鏡、貴名受け  
 PVC、再生PVC、再生オレフィン  
 天然ゴム、シリコン  
 世界地図、著作権キャラクター製品  
 マグネットカードケース、マグネットパー

【ゲーム用品】  
 ゴム製麻雀マット  
 碁将棋用品  
 トンシーマット®  
 碁盤、将棋盤、碁石、駒

【家庭用品】  
 食卓テーブルマット  
 チェアーマット  
 PVC、再生PVC、再生オレフィン、アクリル、発泡ポリエチレン、不織布

【店舗用品】  
 玄関マット  
 用箋バサミ  
 天然ゴム  
 PVC製

【セキュリティ用品】  
 引ったくり防止カバー  
 書類運搬用バッグ  
 防犯用品  
 自転車前かご用  
 社内使用  
 クラックボール、さすまた、腕章、誘導灯